



ГРУППА МЕТА

РУКОВОДСТВО

по монтажу и эксплуатации
печей-каминов

METAFIRE®



Внимательно ознакомьтесь с данным руководством перед монтажом изделия!

Содержание	Стр.
1. Общие указания	2
2. Комплектация	2
3. Технические характеристики	3
4. Монтаж печи-камина	14
4.1. Основные требования при установке	14
4.2. Место установки	14
4.3. Обеспечение воздухом для горения	14
4.4. Пожарная безопасность при работе печи	14
4.5. Подсоединение к дымоходу	15
5. Обслуживание печи-камина	16
5.1. Общие указания по обслуживанию	16
5.2. Пожарная безопасность	16
5.3. Первая топка	16
5.4. Регулировка подачи воздуха для горения	17
5.5. Стадия розжига. Процесс горения	17
5.6. Топка печи в переходный период	18
5.7. Управление процессом горения	18
5.8. Потребление дров в час	18
6. Качество топлива	18
7. Чистка и обслуживание печи	19
7.1. Внутренние поверхности печи-камина и дымоход	19
7.2. Чистка застекленной дверцы	19
7.3. Удаление золы	19
8. Нарушения в работе печи-камина	20
9. Модификации	21
10. Транспортировка	21
11. Ввод в эксплуатацию	21
12. Гарантийные обязательства	22

Уважаемый покупатель!

Мы поздравляем Вас с приобретением печи-камина «METAFIRE». Эти печи-камины разработаны и изготовлены в соответствии с современными техническими требованиями и являются высокоэффективными отопительными приборами. Корпус печи-камина изготовлен из конструкционной стали и окрашен специальным лаком. Топочная камера защищена изнутри термостойкими плитками. В дверку вставлено витрокерамическое стекло с термостойкостью до 750°C. В качестве уплотнителя дверок используется специальный термостойкий шнур. Эти технологические мероприятия гарантируют высокую стабильность и длительный срок эксплуатации Вашей печи-камина. Мы постарались придать каждой модели современный дизайн и сделать максимально удобными и доступными все её элементы управления и обслуживания.

Прочитайте внимательно это руководство перед монтажом и началом эксплуатации.

Мы желаем Вам провести много приятных часов у Вашей печи-камина, наслаждаясь игрой огня.

1. Общие указания

Дымоход, к которому будет подключена Ваша печь-камин должен быть выполнен с соблюдением строительных и пожарных норм и требований. Обращаем Ваше внимание на то, что печи-камины могут эксплуатироваться только с закрытыми дверками.

Маленькие дети, пожилые люди, а также лица с нарушениями функций движения, находящиеся в помещении с работающей печью, должны находиться под наблюдением, так как элементы печи и, особенно, стекло, нагреваются до высокой температуры, что может привести к ожогу.

2. Комплектация

- Руководство по эксплуатации
- Элементы внутренней термостойкой футеровки
- Зольный ящик
- Колосниковая решетка
- Дверка (дверки) с уплотнителем и витрокерамическим стеклом (стеклами)
- Транспортная упаковка

3. Технические характеристики и принципиальное устройство печей-каминов METAFIRE®

Табл.1. Основные технические характеристики печей-каминов.*

Наименование (артикул)	Ширина, мм	Глубина, мм	Высота, мм	Ø Дымохода, мм	Мощность, кВт	Масса, кг	Мощность водяного контура, кВт	Объем теплообменника, л
"Лава 6" (АОТ-6-03)	450	400	900	150	6	95	–	–
"Пехорка 6" (АОТ-6)	440	365	830	115	6	70	–	–
"Нарва 6" (АОТ-6-04)	440	355	840	150	6	82	–	–
"Нарва с плитой" (АОТ-6-01)	445	355	860	150	6	95	–	–
"Варта" (АОТ-9-09)	550	420	1030	150	9	120	–	–
"Варта 3D" (АОТ-9-09)	550	420	1030	150	9	110	–	–
"Варяг 9" (АОТ-9-05)	610	555	1040	150	9	140	–	–
"Москва 9" (АОТ-9-01)	545	520	1040	150	9	140	–	–
"Москва 12" (АОТ-12-01)	880	555	1200	150	12	165	–	–
"Москва 12 с плитой" (АОТ-12-01)	880	555	950	150	12	160	–	–
"Ангара 12" (АОТ-12)	700	545	1040	150	12	185	–	–
"Ангара 12 с плитой" (АОТ-12-02)	700	545	950	150	12	195	–	–
"Амур 12" (АОТ-12-03)	950	635	1040	150	12	180	–	–
"Варта Аква с плитой" (АОТВ-9)	560	420	890	150	13	140	5	4
"Ангара 12 Аква" (АОТВ-12)	700	545	1040	150	16	205	7	10

* Производитель оставляет за собой право вносить изменения в технические характеристики печей-каминов, не ухудшающие их потребительские свойства, без обновления сопроводительной документации.

3.1. Устройство печей-каминов METAFIRE®. Основные элементы.



Рис.1. Конструкция и основные элементы печей-каминов.*

- 1 - корпус;
- 2 - дверь топочной камеры;
- 3 - ручка открывания двери;
- 4 - ограничитель дров;
- 5 - футеровка очага;
- 6 - ручка подачи воздуха для систем “Чистое стекло” и “Чистый огонь” (в зависимости от модели);
- 7 - ручка подачи первичного воздуха для горения;
- 8 - декоративная керамическая плитка;
- 9 - патрубок для подсоединения дымохода;
- 10 - верхняя заглушка (устанавливается, когда патрубок дымохода расположен на задней стенке печи-камина).

* Схематические изображения изделий, представленные в данном Руководстве, могут отличаться от реального вида печей-каминов.

* Производитель оставляет за собой право вносить изменения в конструкцию печей-каминов, не ухудшающие их потребительские свойства, без обновления сопроводительной документации.

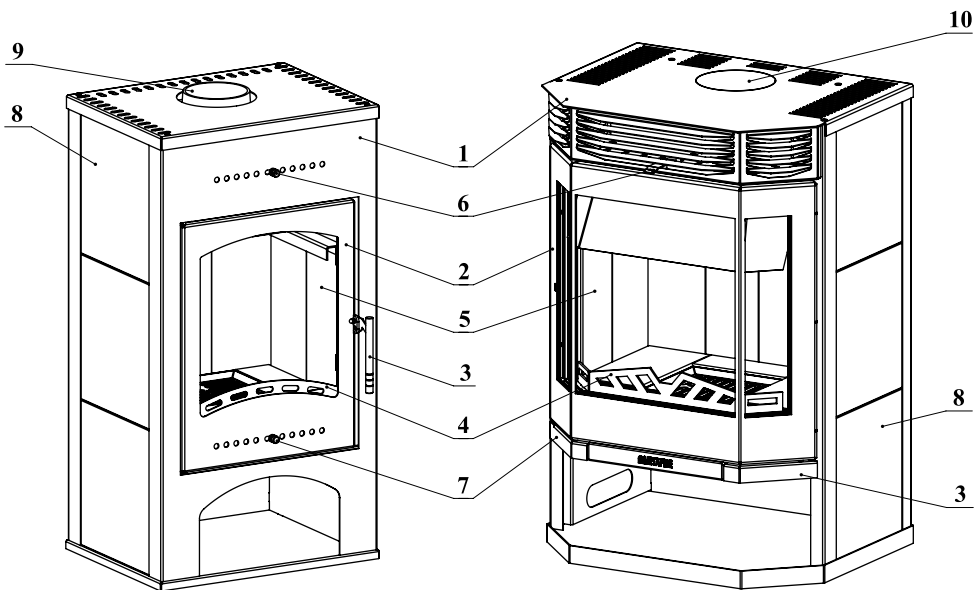
3.2. Модельный ряд печей-каминов МЕТАFIRE®.



Рис.2.1. Печь-камин "Лавя 6" (AOT-6-03)



Рис.2.2. Печь-камин "Пехорка 6" (AOT-6)

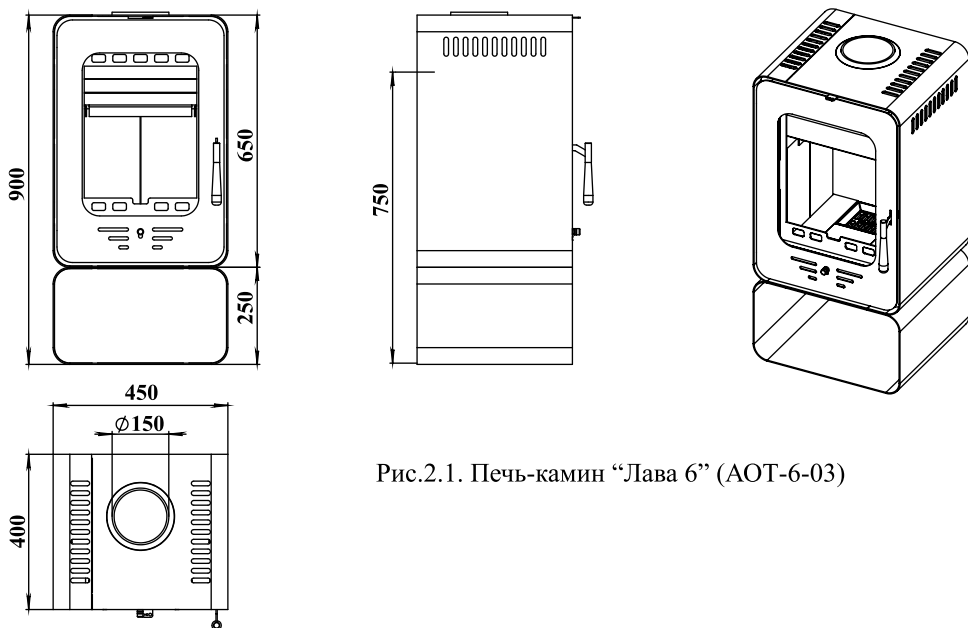

Рис.2.3. Печь-камин "Нарва 6" (АОТ-6-04)

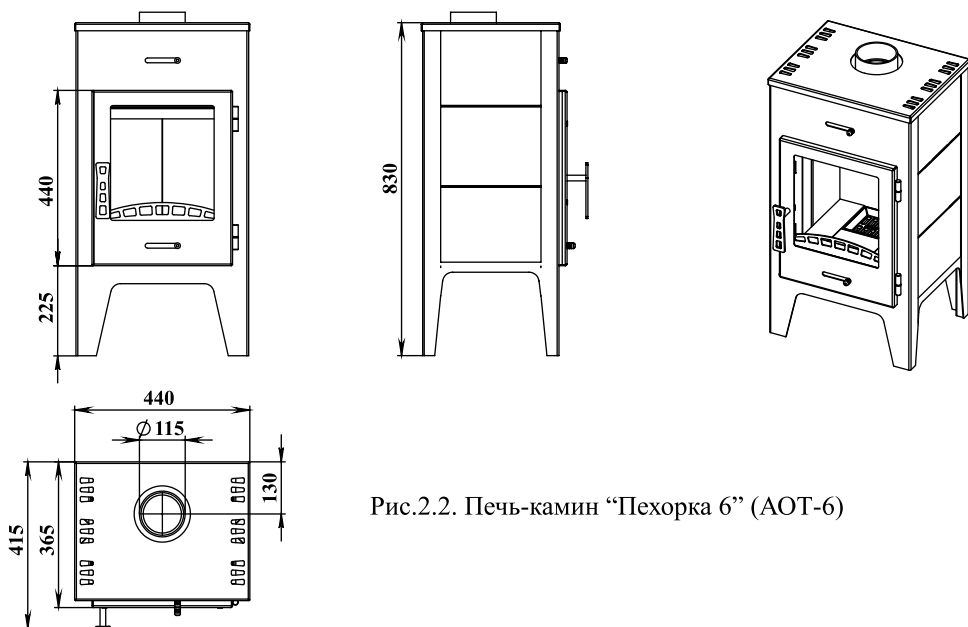

Рис.2.4. Печь-камин "Нарва с плитой" (АОТ-6-01)

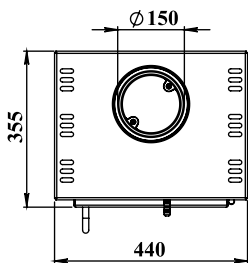
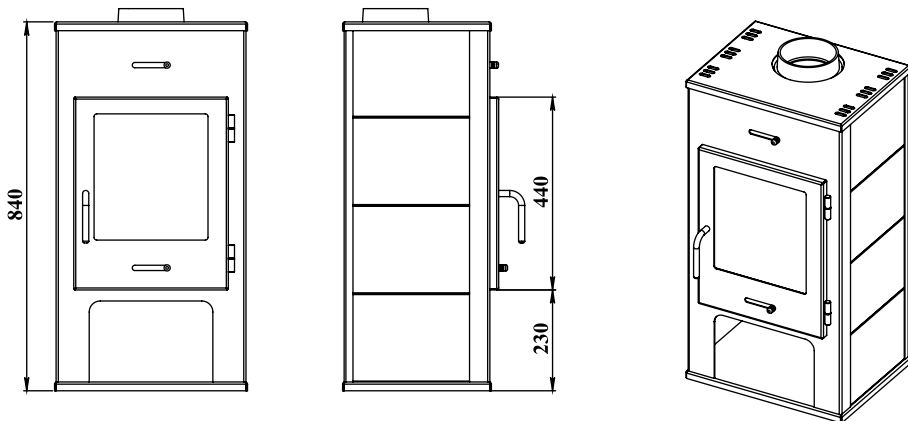

Рис.2.5. Печь-камин "Варта" (АОТ-9-09)

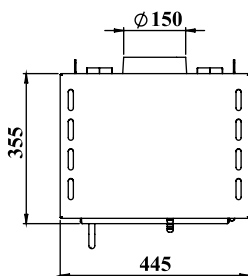
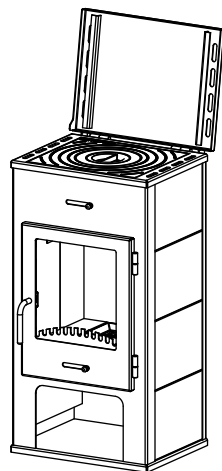
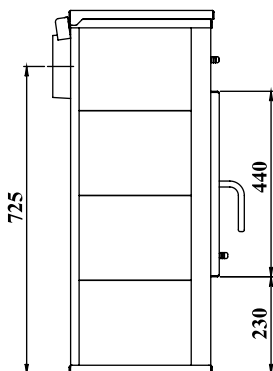
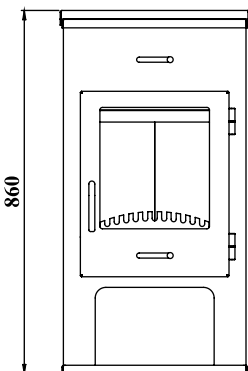

Рис.2.6. Печь-камин "Варта 3D" (АОТ-9-09)

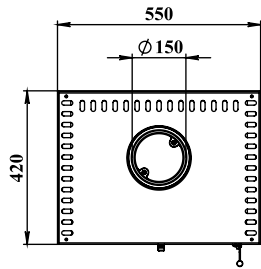
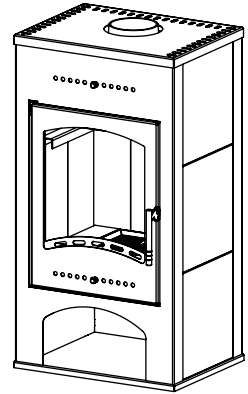
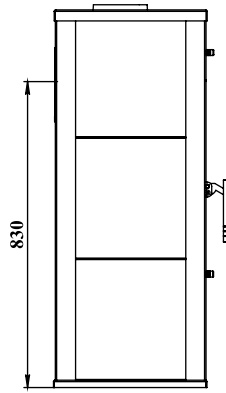
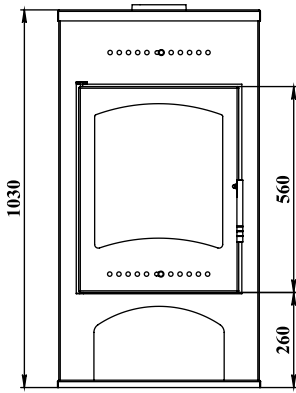

Рис.2.7. Печь-камин "Варяг 9" (АОТ-9-05)

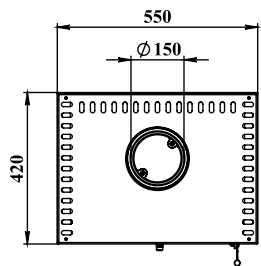
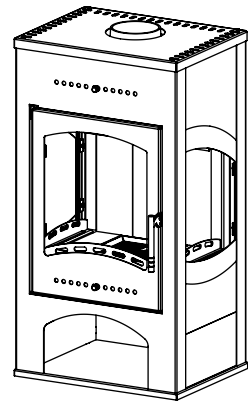
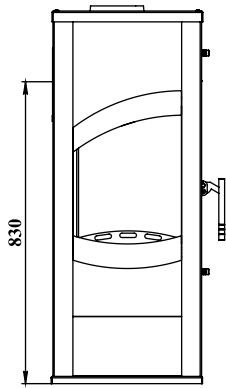
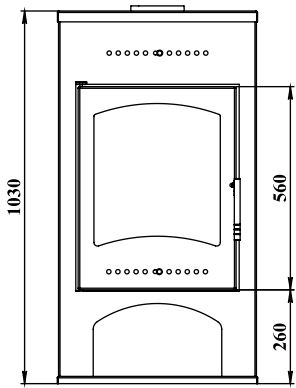

Рис.2.8. Печь-камин "Москва 9" (АОТ-9-01)

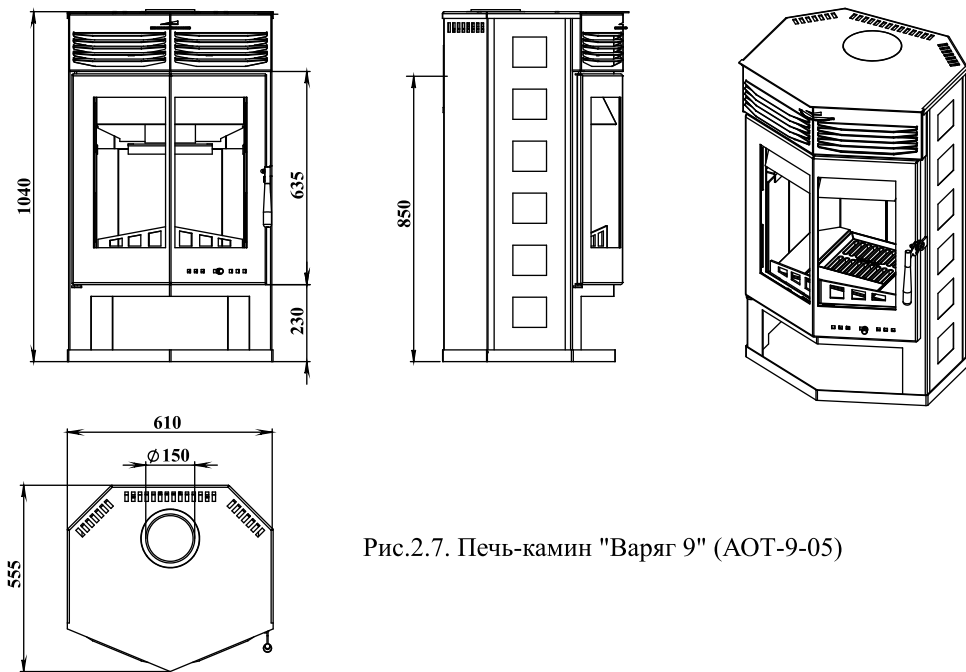

Рис.2.9. Печь-камин "Москва 12" (АОТ-12-01)

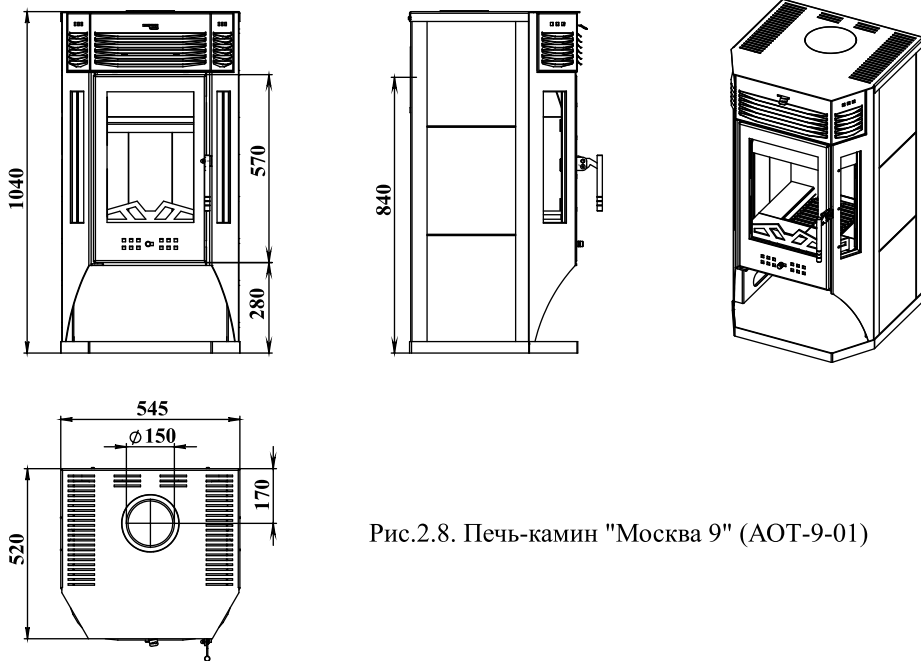

Рис.2.10. Печь-камин
"Москва 12 с плитой" (АОТ-12-01)

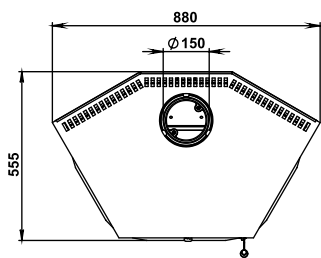
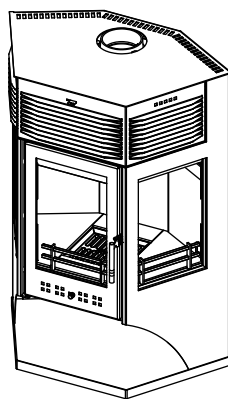
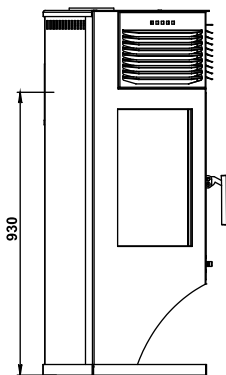
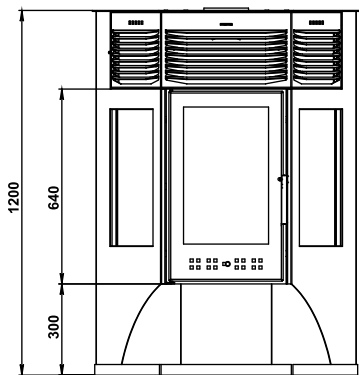

Рис.2.11. Печь-камин "Ангара 12" (АОТ-12)

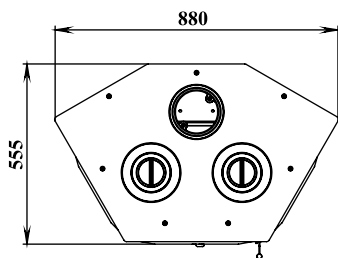
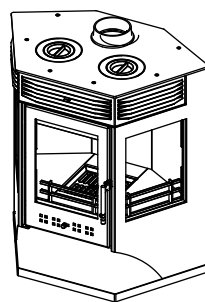
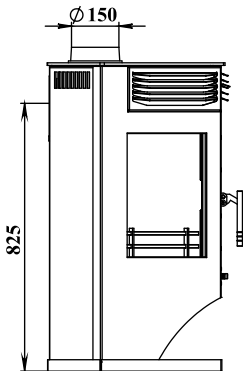
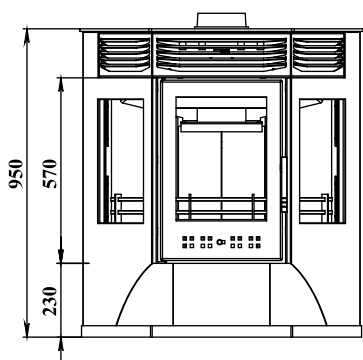

Рис.2.12. Печь-камин "Ангара 12 с плитой" (АОТ-12-02)

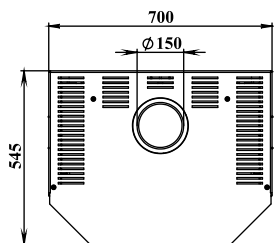
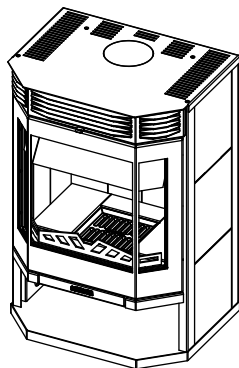
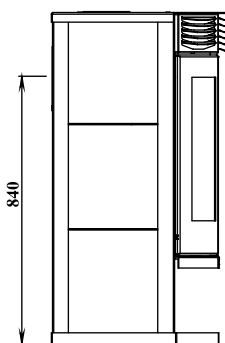
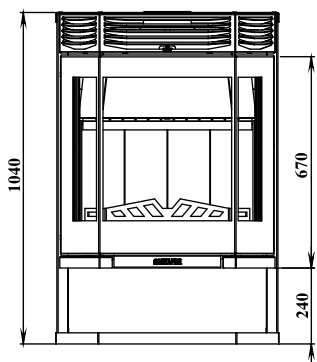

Рис.2.13. Печь-камин "Амур 12" (АОТ-12-03)

3.3. Модельный ряд печей-каминов МЕТАFIRE® “Аква”.

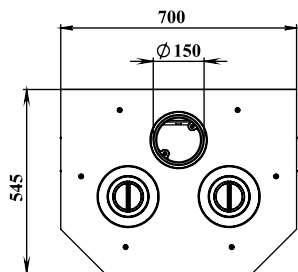
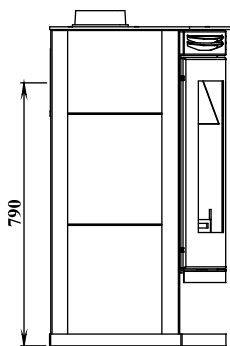
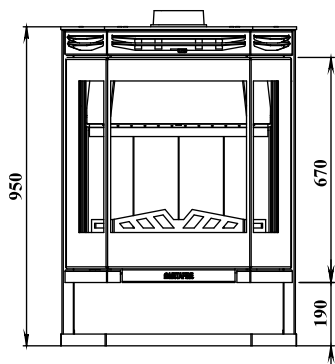

Рис.3.1. Печь-камин "Варта Аква с плитой" (АОТВ-9)

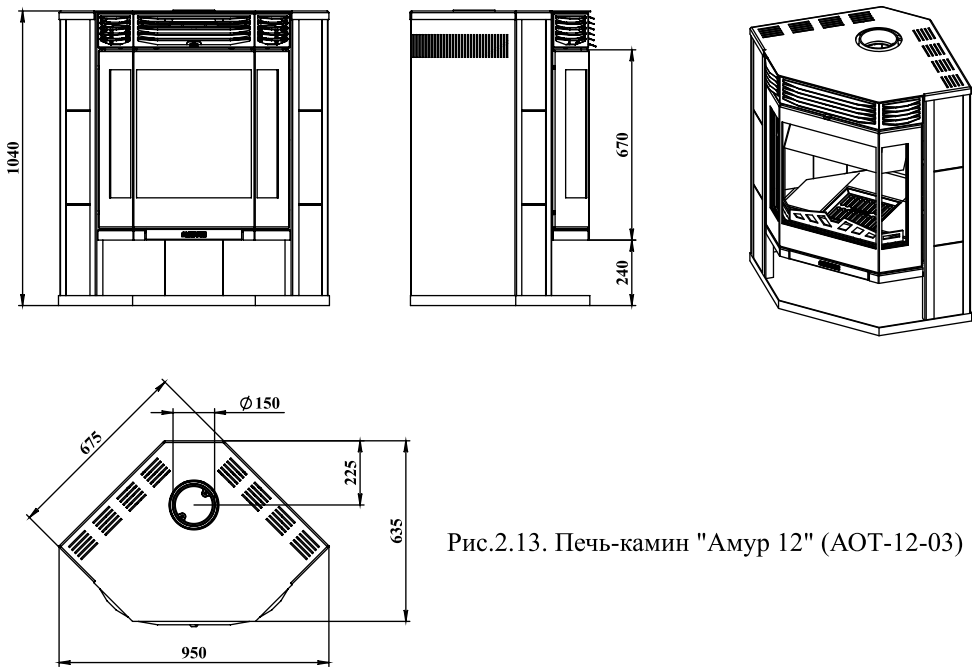

Рис.3.2. Печь-камин "Ангара 12 Аква" (АОТВ-12)

3.4. Типовая схема подключения печей-каминов METAFIRE® “Аква” к системе отопления.

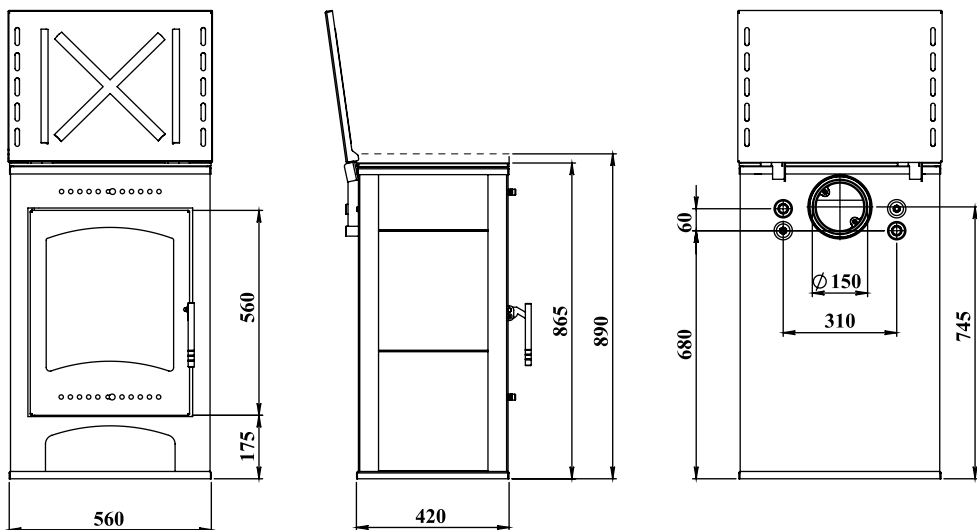

Рис.3.3. Схема подключения печи-камина “Аква” к системе отопления

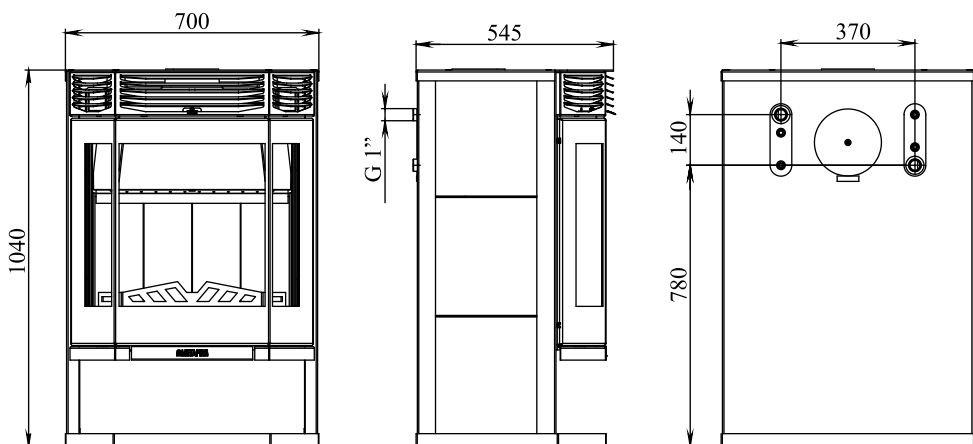
Компоненты системы отопления:

T – термометр

M – манометр

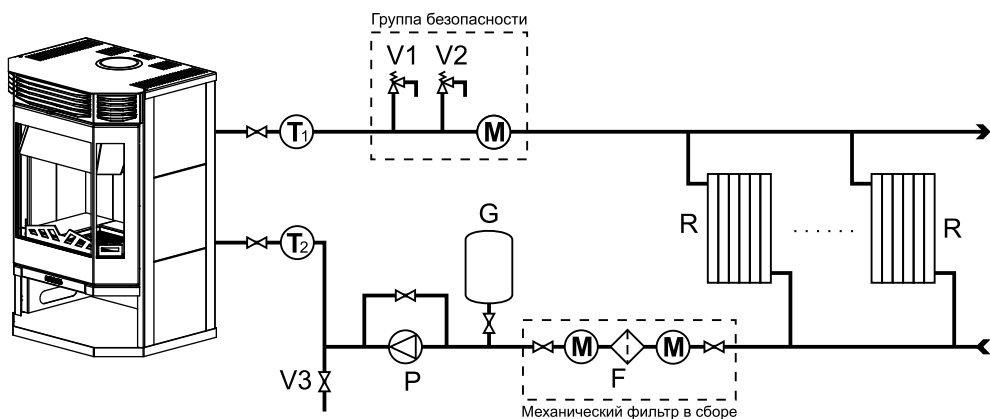
P – циркуляционный насос (помпа)

G – ресивер (гидробак)

F – фильтр механической очистки

R – радиатор

V1 – предохранительный клапан

V2 – воздушный клапан

V3 – сливной/заливной кран

Внимание!

При работе печи-камина “Аква” водяной контур (теплообменник) и система отопления должны быть полностью заполнены теплоносителем.

Во избежание повреждения элементов системы отопления запрещается эксплуатировать печи-камины “Аква” подключенными к системе отопления не заполненной теплоносителем.

Внимание!

Во время работы печи-камина температура в обратном контуре (T2) должна быть ниже 55грС.

Для повышения эффективности работы теплообменника рекомендуется периодически проводить его очистку при помощи средств для чистки дымохода, таких как “Полено-трубочист” или аналогичных.

4. Монтаж печи-камина

4.1. Основные требования при установке.

Печь-камин может быть установлена только в помещении и в таком положении, при котором исключено возникновение пожарной опасности. Площадь помещения должна быть достаточной для нормальной эксплуатации и обслуживания печи. Должен быть обеспечен приток свежего воздуха в объёме, необходимом для работы печи-камина.

4.2. Место установки.

Не допускается установка печи-камина:

1. на лестничных клетках;
2. в коридорах;
3. в гаражах;
4. в помещениях с принудительной вентиляцией;
5. в помещениях в которых обрабатываются или складировются легковоспламеняемые или взрывоопасные материалы.

Печь-камин *не может* быть установлена на перекрытии с недостаточной несущей способностью. Поверхности из горючих материалов должны быть защищены негорючим покрытием надлежащей толщины.

4.3. Обеспечение воздухом для горения.

Помещение, в котором установлена печь-камин, должно быть обеспечено достаточным количеством воздуха для горения.

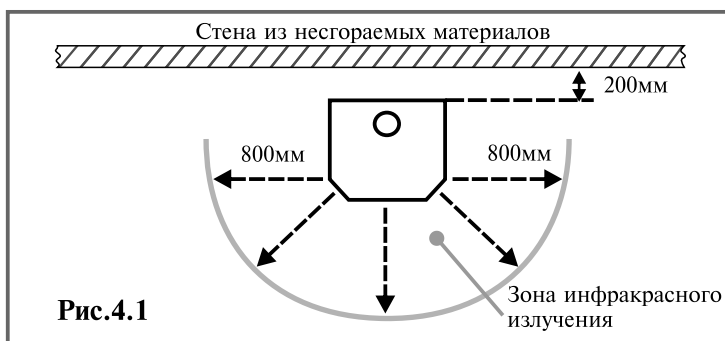

Поверхность пола должна быть защищена или выполнена из негорючих материалов на расстоянии не менее 500 мм перед печью и на 300 мм по сторонам. (рис. 4.2)

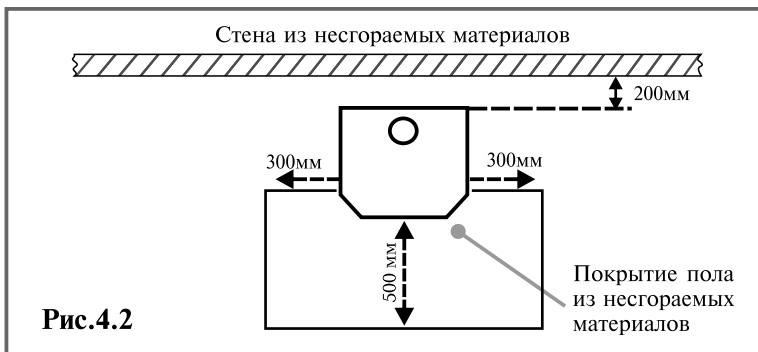

При монтаже печи-камина в углу расстояния до стен из негорючих материалов должны быть следующими. (рис.4.3)

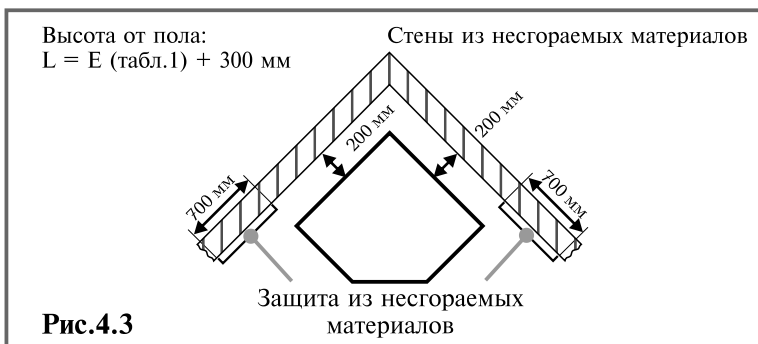

В том случае если стены (покрытие стен) выполнены из горючих материалов, расстояние 200 мм должно быть увеличено до 600 мм.

4.5. Подсоединение к дымоходу.

Предусмотрены следующие варианты исполнения трубы для подсоединения печи-камина к дымоходу:

1. из черной стали толщиной 2 мм;
2. из эмалированной стали толщиной min 1 мм;
3. из высоколегированной хромоникелевой стали, или из титаносодержащей стали, с толщиной стенок min 0,6 мм.

Эта труба должна быть удалена от элементов облицовки стен или конструктивных элементов из сгораемых материалов min на 400 мм.

Достаточно удаления 100 мм, если применена 2-х контурная труба со слоем утеплителя min 20 мм. Присоединительная труба, имеющая колено на 90°, должна иметь ревизионное отверстие для чистки.

Внимание! Запрещается опирать дымоход на печь-камин. Дымоход должен иметь независимые крепления.

5. Обслуживание печи-камина

5.1. Общие указания по обслуживанию.

Маленькие дети, пожилые люди, а также лица с нарушениями функций движения, не должны оставаться без присмотра рядом с работающей печью. Все наклейки с поверхности печи должны быть удалены.

Не размещать на печи и в зоне излучения мокрые вещи для просушки.

В процессе работы печи ручки, корпус дверки, стекло чрезвычайно сильно разогреваются. Браться за них можно только используя термозащитные рукавицы.

5.2. Минимальные допустимые расстояния в зоне излучения.

Предметы из сгораемых материалов не должны быть расположены не ближе, чем 800 мм от печи. см. п. 4.1. Покрытие пола перед печью должно быть выполнено из несгораемых материалов (см. п. 4.4) и не должно удаляться даже тогда, когда печь не функционирует.

В областях облучения (см. рис. 4.2) не должны располагаться сгораемые элементы и предметы мебели, одежды и т.п.

5.3. Первая топка.

При первой топке лак, покрывающий внешнюю поверхность печи-камина, спекается и затвердевает. Для того, чтобы избежать повреждения лака и растрескивания шамотных плит, защищающих конструкцию печи изнутри, огонь при первой растопке должен быть небольшим (закладка дров не более 2-х поленьев, общим весом до 2-х кг), а время растопки непродолжительным (не более 1 - 1,5 часов). При второй, третьей и четвертой топке Вы можете постепенно увеличить количество дров до 2,5-3 кг.

При первых топках из шамота может выделяться и испаряться остаточная влага, а лак в процессе обжига (спекания) выделяет специфический запах, что может привести к появлению небольшого дыма. Поэтому на начальном этапе необходимо проводить растопку только в хорошо проветриваемых помещениях.

При правильно проведенных первых топках лак спекается, влага из шамота испаряется и при последующей работе печи запах и дым пропадают. В процессе топки при разогревании и остывании происходит незначительное расширение конструкции и, сопровождаемое этим расширением, незначительное потрескивание элементов внешней облицовки печи. Это естественное явление, обусловленное высокой температурой и, как следствие, линейным расширением. Конструкция печи рассчитана на такое расширение. Ничего опасного в этом процессе нет.

Верхняя панель с вентиляционными отверстиями бывает чрезвычайно горячей. Попадание кусочков бумаги, пластика и других сгораемых материалов в исключительных случаях может привести к возгоранию. Будьте предельно бдительны. Не дотрагивайтесь до вашей печи в процессе горения или остывания во избежание опасности получить ожог.

5.4. Регулировка подачи воздуха для горения.

Управление подачей основного воздуха для горения внутрь печи осуществляется ручкой 7. Ручка 6, в зависимости от модели печи управляет работой систем “Чистое стекло” (очистка стекла от копоти) или “Чистое горение” (очистка стекла и дожиг несгоревших частиц топлива).

При розжиге необходимо полностью открыть заслонки 6 и 7, по мере увеличения интенсивности горения рекомендуется частично закрыть заслонку 7 для достижения оптимального режима горения. При стандартной работе интенсивность горения рекомендуется регулировать заслонкой 7, оставляя заслонку 6 открытой.

Для работы в режиме длительного горения необходимо предварительно получить горячие угли в очаге, затем сделать закладку дров на горячие угли и полностью закрыть заслонку 6, при этом интенсивность горения регулируется ручкой 7. Не рекомендуется полностью перекрывать обе заслонки во время работы печи, т.к. это может вызвать ненормальное течение процесса горения из-за дефицита воздуха.

Не рекомендуется эксплуатировать печь-камин с одновременно полностью открытыми заслонками 6 и 7 (кроме стадии розжига), т.к. это приводит к повышенному износу изделия.

5.5. Регулировка подачи воздуха для горения.

Розжиг вашей печи-камина будет очень простым, если Вы будете следовать приведенным ниже рекомендациям:

1. Обеспечьте доступ свежего воздуха в помещение, где установлена печь-камин. Рекомендуется включить принудительную вытяжную вентиляцию (в сан-узлах или на кухне и других смежных помещениях).
2. Откройте заслонки 6 и 7, а также шиберную заслонку (при ее наличии).
3. Положите в топочную камеру небольшое количество бумаги (без полиграфии), сверху несколько маленьких сухих лучинок (лучше березовых или еловых) и, затем, несколько небольших сухих березовых щепок (можно ольховых или поленьев фруктовых деревьев).
4. Зажгите огонь в печке.
5. Спустя 2-5 минут после того, как огонь разгорелся, добавьте 2-3 полена срезамии вверх и закройте дверку.
6. Через 15 минут положите 3-5 поленьев общим весом до 3 кг.
7. Дополнительные поленья можно подкладывать, когда первая закладка дров прогорела.

В этом случае необходимо очень осторожно приоткрыть дверцу и положить требуемое количество поленьев. Если воспламенение дров затруднено, максимально откройте заслонку подачи воздуха.

8. Все заслонки должны быть закрыты, когда печка не топится.

5.6. Топка печи в переходный период.

В переходный период (весна - осень) при резких колебаниях температуры наружного воздуха, при резком перепаде давления в дымовой трубе могут образовываться завихрения, препятствующие свободному удалению продуктов сгорания в атмосферу.

В этот период необходимо растапливать печку только небольшим количеством сухих дров при приоткрытой дверке и полностью открытой заслонке подачи воздуха. Дверку и заслонку можно прикрыть только после достижения устойчивой тяги.

5.7. Управление процессом горения.

Процесс горения зависит от количества и качества топлива в печи и от количества подаваемого в печь воздуха. Никогда не стремитесь уменьшить скорость сгорания слишком сильно перекрывая подачу воздуха. Это приводит к неполному сгоранию, образованию дегтя, повышенному образованию сажи и загрязнению стекла дверцы. Кроме того, возникает опасность возникновения микровзрывов, воспламенения выходящих газов.

Дверца при горении должна быть всегда закрыта, чтобы воспрепятствовать неуправляемому поступлению воздуха.

Эффективность процесса горения в печи зависит также от высоты, сечения и формы дымовой трубы, соответствующей окружающей здание застройке, от силы и направления ветра, температуры и влажности наружного воздуха.

Если дымовая труба была выполнена без учета необходимых требований, то никакое управление процессом горения не компенсирует этих недостатков.

5.8. Потребление дров в час.

Чтобы избежать деформаций стального корпуса печи, изменения цвета лакокрасочного покрытия, необходимо избегать перегрузки печи топливом.

Оптимальное количество сгораемого топлива не должно превышать 2 кг в час.

Искусственные дрова из спрессованных под большим давлением древесных отходов имеют большую удельную тепловую мощность. Поэтому количество таких дров не должно превышать 1,6-1,7 кг.

Не применяйте топливо, пораженное гнилью и трухлявое.

Применяйте только разрубленное на поленья топливо с максимальной толщиной 8 см и длиной 25 - 33 см, не более. Лучше подкладывать по мере сгорания небольшое количество дров и не перегружать печь за одну закладку.

Качество топлива можно определить по золе и выходящему из трубы дыму.

Зола должна быть белой. Темный цвет золы говорит о неполном сгорании.

Дым из трубы должен быть максимально невидим. Темный дым, как и темная зола говорит о неполном сгорании.

При нормальном процессе сгорания шамотные плитки внутри печи будут светлыми, а не закопченными.

Оптимальная влажность дров составляет 14%.

Запрещается топить печь:

- дровами с влажностью более 18%;
- остатками деревянных изделий имеющих лакокрасочное покрытие;
- дровами или деревянными изделиями, пропитанными различными (например защитными) составами;
- каменным углем, экзотическими породами древесины (красным деревом и т.п.), пластиком и другими искусственными материалами.

Для получения нормального топлива разрубленные на поленья дрова должны быть складированы в хорошо проветриваемом помещении, или под навесом, защищены от попадания влаги. В сложенных из дров поленицах должен беспрепятственно циркулировать воздух.

7. Чистка и обслуживание печи

7.1. Внутренние поверхности печи-камина и дымоход.

Внутренние поверхности печи-камина, подсоединительная труба и дымоход должны регулярно (не реже одного раза в год в зависимости от интенсивности эксплуатации) очищаться от наслоений сажи. Эта работа должна выполняться специализированной организацией.

7.2. Чистка застекленной дверцы.

Протирать стекло следует изнутри мягкой тряпкой, с помощью нанесенного на нее специального раствора для чистки.

Запрещается протирать стекло веществами, содержащими абразивные наполнители.

Лакокрасочные поверхности необходимо протирать мягкой тряпкой.

Помните, зольный ящик, доверху наполненный раскаленной золой может повредить колосниковую решетку.

Для удаления золы, откройте дверку, закрывающую доступ к зольному ящику, выньте зольный ящик и удалите золу в специальную емкость.

Помните, что зола остывает в течении 24 часов. Во избежание ожогов, удаляйте золу только после полного остывания печи.

Периодически удаляйте золу, просыпавшуюся из зольного ящика внутри печи.

Регулярно удаляйте пыль с поверхностей печи. Неудаленная пыль может воспламениться.

Это приводит как к появлению обугленных наслоений на внешней поверхности корпуса, так и к загрязнению помещения, где печь установлена.

8. Нарушения в работе печи-камина. Возможные причины и их устранение

1	Дрова плохо воспламеняются	Дрова слишком влажные.	Положите сухие дрова.
		Закрыта заслонка подачи воздуха.	Откройте заслонку.
		Поленья очень толстые.	Заменить на более мелкие.
2	Дрова при горении коптят без нормального светложелтого	Дрова слишком влажные.	Положите сухие дрова.
		Недостаточная подача воздуха в топку.	Откройте заслонку.
3	Дрова горят слишком интенсивно	Слишком сильная тяга в трубе.	Прикройте заслонку
			Положите более крупные дрова.
4	Печь не дает достаточно тепла, а дрова горят интенсивно	Слишком сильная тяга в трубе.	Прикройте заслонку.
		Дрова гнилые.	Положите сухие нормальные дрова.
5	Во время топки дым поступает в помещение	Слабая тяга. Неблагоприятное направление ветра. Сечение трубы заужено отложениями сажи и дегтя.	Прочистить дымоход.
			Вызвать монтажную организацию и обсудить вопрос по реконструкции дымохода.
6	Стекло и внутренние поверхности печи быстро покрываются копотью	Сырая древесина.	Положите сухие дрова в достаточном количестве. Откройте заслонку.
		Слабая подача воздуха.	
		Мало дров и недостаточная температура сгорания.	
7	Конденсат вытекает из патрубка печи. Дымоход сырой и покрыт разводами.	Топливо сырое. Температура выходящих газов слишком низкая. Сечение дымохода очень большое.	Изолировать дымоход и подсоединительный элемент. Пригласить монтажную организацию Для установки регулятора тяги.

При других возможных проблемах контактируйте с монтажной организацией.

9. Модификации

Печи-камины METAFIRE® производятся в следующих модификациях

“Лава 6” (АОТ-6-03)

“Пехорка 6” (АОТ-6)

"Нарва 6" (АОТ-6-04)

"Нарва с плитой" (АОТ-6-01)

"Варта" (АОТ-9-09)

"Варта 3D" (АОТ-9-09)

"Варяг 9" (АОТ-9-05)

"Москва 9" (АОТ-9-01)

“Москва 12" (АОТ-12-01)

“Москва 12 с плитой” (АОТ-12-01)

"Ангара 12" (АОТ-12)

"Ангара 12 с плитой" (АОТ-12-02)

"Амур 12" (АОТ-12-03)

"Варта Аква с плитой" (АОТВ-9)

"Ангара 12 Аква" (АОТВ-12)

10. Транспортировка

Печь-камин должна перевозиться в строго вертикальном положении.

11. Ввод в эксплуатацию

Перед первым розжигом необходимо снять самоклеющиеся этикетки со стекла и удостовериться, что ничего не осталось в зольнике.

СВИДЕТЕЛЬСТВО О ПРИЁМКЕ

Печь-камин _____

ТУ 4858-005-13355816-2009.

Заводской номер

Изготовлена и принята в соответствии с обязательными требованиями государственных стандартов, действующей технической документацией и признана годной для эксплуатации.

Инженер ОТК

МП _____

Личная подпись

расшифровка подписи

Число, месяц, год

ГАРАНТИЙНЫЕ ОБЯЗАТЕЛЬСТВА

1. Изготовитель гарантирует нормальную работу печи-камина при соблюдении условий транспортировки, хранения и эксплуатации.
2. Гарантия не распространяется на незначительные дефекты, такие например, как повреждение лакокрасочного покрытия, ослабление уплотнительных соединений и другие, которые могут возникнуть вследствие перегрева печи-камина и могут быть устранены с помощью простых локальных мер.
3. Гарантийный срок эксплуатации составляет 12 месяцев со дня продажи через торговую сеть.
4. При отсутствии штампа продавца и/или отметке о дате продажи срок гарантии исчисляется с даты выпуска изделия.
5. Изготовитель не несёт ответственность в случае неправильной эксплуатации печи-камина: быстрого нагрева топочной камеры, переполнения зольного ящика, механических повреждений возникших по вине потребителя, неправильного подсоединения печи-камина к дымовому каналу и т.д.
6. Завод-изготовитель оставляет за собой право модификации изделия в рамках существующих ТУ и ГОСТ без предварительного уведомления покупателя. При обнаружении дефектов печи-камина в период гарантийного срока необходимо вернуть его изготовителю.
7. На территории РФ гарантийные обязательства изготовителя, на выше указанных условиях, осуществляются ООО «Мета-Внештранс», находящимся по адресу: *143581, Россия, Московская обл., Истринский р-н, Павло-Слободское с/п, дер. Лешково, д.119*
8. Гарантия не распространяется на стекла, уплотнительные шнуры и элементы футеровки.
9. Транспортировка изделия до предприятия изготовителя для устранения неисправностей осуществляется за счет покупателя.

По поводу приобретения продукции обращаться по адресу:

*143581, Россия, Московская область, Истринский район,
Павло-Слободское с/п, дер. Лешково, д.119*

тел.: +7 (495) 994-83-20

www.kaminmeta.ru

М.П. (печать торгующей организации)

Подпись продавца

Дата продажи



Сертификат соответствия
техническому регламенту



Сертификат соответствия
в области пожарной безопасности



ГРУППА МЕТА

☎ +7(495)994-83-20

www.kaminmeta.ru

**ООО “Арт-Камин”, 143433, Россия, Московская обл.,
Красногорский р-н, п. Нахабино, ул. Новая, стр. 1**