

# HERO4 SILVER



## Содержание

---

Основная информация	6
Начало работы	8
Экран камеры	14
Иконки камеры	18
Меню камеры	20
Режимы камеры	22
Навигация по настройкам меню	23
Режим видео	25
Режим фото	36
Режим съемки серии фотографий	43
Режим воспроизведения	52
Режим настроек	56
Подключение к GoPro App	64
Передача файлов на компьютер	65
Protune™	66
Аккумуляторная батарея	72
Важные Сообщения	77
Защитный корпус камеры	79

## Содержание

---

Использование креплений	84
Часто задаваемые вопросы	87
Поддержка Клиентов	89
Товарные знаки	89
Нормативная Информация	89

## Основная информация

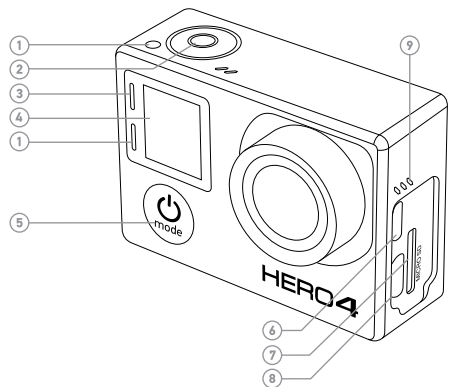



1. Световой индикатор
2. Кнопка Shutter/Select 
3. Индикатор Wi-Fi модуля
4. ЖК экран
5. Кнопка Power/Mode 
6. Разъем Micro HDMI (кабель не входит в комплект)

7. Слот для microSD (карта памяти не входит в комплект)
8. Разъем Mini-USB (поддерживает соединение с композитным кабелем, 3.5 мм адаптером для микрофона. не входит в комплект)
9. Динамик

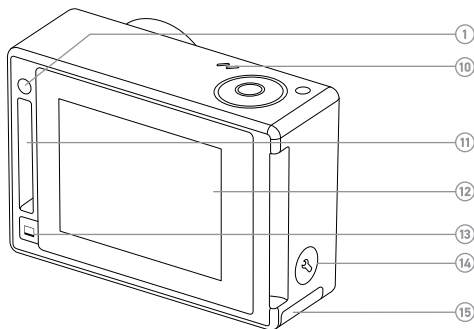
## Основная информация



10. Микрофон
11. Фирменный разъем HERO
12. Сенсорный дисплей
13. Кнопка включения/выключения сенсорного дисплея 
14. Кнопка настроек /Тегов
15. Крышка батарейного отсека

## Зарядка аккумулятора

1. Извлеките камеру из бокса.



2. Снимите боковую заглушку и вставьте MicroSD карту (приобретается отдельно). Карточка должна быть 10 класса или UHS-1 объемом до 64 Гб. Посетите [gopro.com/support](http://gopro.com/support) для изучения списка рекомендуемых карт SD.

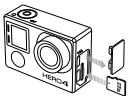

3. Откройте батарейный отсек, вставьте батарею, закройте крышку.

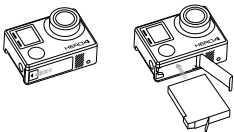

4. Зарядите батарею, подключив GoPro к компьютеру или USB-адаптеру для зарядки аккумулятора с помощью прилагаемого USB-кабеля. Индикатор состояния камеры горит во время зарядки и гаснет, когда зарядка завершена.

**Обратите внимание:** не оригинальное зарядное устройство может повредить аккумулятор GoPro. Используйте только зарядные устройства с пометкой 5V 1A. Если Вы не знаете напряжение и ток зарядного устройства, используйте входящий в комплект USB-кабель для зарядки от компьютера.

При зарядке от ПК убедитесь, что компьютер подключен к источнику питания. Если Индикатор состояния камеры не включается, используйте другой USB-порт.

Литий-ионный аккумулятор поставляется частично заряженным. При полном заряде никаких повреждений камеры или аккумулятора не произойдет.

**PRO СОВЕТ:** Двойное зарядное устройство позволит зарядить аккумулятор без камеры. Для получения дополнительной информации, посетите [gopro.com](http://gopro.com). Для получения подробной информации про батареи см. соответствующий пункт.

**Предупреждение:** соблюдайте осторожность при использовании GoPro, для съемки вашего активного образа жизни. Всегда смотрите по сторонам, чтобы не поранить себя и других. Соблюдать все местные законы при использовании GoPro и соответствующих креплений и аксессуаров.









## Обновление программного обеспечения камеры

Чтобы получить новые возможности и максимальную производительность от вашей камеры HERO4, убедитесь, что Вы используете самую последнюю версию прошивки. Вы можете обновить вашу камеру через GoPro App. Для получения дополнительной информации посетите [gopro.com/getstarted](http://gopro.com/getstarted).

## Настройки по умолчанию

Камера HERO4 Black включается со следующими настройками:

	Видео	1080p SuperView™ 30 кадров в секунду
	Фото	12MP, Широкий угол зрения (FOV)
	Серийная съемка	(30 фотографий за 1 секунду)
	Быстрая съемка	Выключено
	Wi-Fi	Выключено

**PRO СОВЕТ:** Чтобы открыть меню настроек для текущего режима, нажмите кнопку Параметры / Тэги 

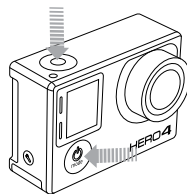

## Включение/выключение

### Чтобы включить:

Нажмите кнопку Power/Mode  1 раз. Индикатор состояния (красный) моргнет 3 раза и раздастся 3 звуковых сигнала, камера будет готова к работе когда на ЖК дисплее отобразится основная информация.

Чтобы выключить: Нажмите и  удерживайте кнопку Power/Mode 2 секунды. Индикатор состояния камеры (красный) несколько раз моргнет и раздастся 7 звуковых сигналов

PRO совет: Если камера выключена и включен режим QuikCapture, Вы можете включить камеру и сразу начать съемку видео или  фото в режиме Time Lapse, просто нажав на кнопку Shutter/Select. Нажмите один раз для записи видео, нажмите и удерживайте кнопку для выбора Time Lapse. Нажмите снова, чтобы остановить запись и выключить камеру. Дополнительные сведения см. в разделе QuikCapture в режиме Setup. 11

### Установка и извлечение карты памяти MICRO SD

Камера HERO4 BE совместима с картами памяти microSD, microSDHC и microSDXC, емкостью 4, 8, 16, 32 и 64 GB (не входят в комплект). Необходимо использовать карты памяти microSD не ниже 10-го класса или UHS-1. (Для изучения списка рекомендуемых SD карт, посетите [gopro.com/support](http://gopro.com/support).) GoPro рекомендует использовать фирменные карты памяти для максимальной надежности в условиях с повышенным уровнем вибрации.



#### Чтобы вставить карту microSD:

Вставьте карту памяти в слот для карты этикеткой в сторону лицевой части камеры.

Задвиньте карту памяти в слот до легкого щелчка, чтобы она полностью встала на место.

### Чтобы извлечь microSD карту:

Поместите Ваш палец напротив края карты памяти и слегка нажмите кончиком ногтя на неё в сторону к камере.

Когда под действием пружины карта памяти выйдет на достаточное расстояние из слота, аккуратно достаньте её

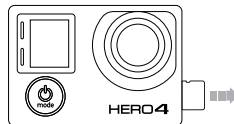

**Внимание:** будьте осторожны при обращении с картами памяти. Избегайте жидкостей, пыли и мусора. В качестве меры предосторожности, выключите камеру перед установкой или извлечением карты. Проверьте приемлемый диапазон температур для работы камеры, рекомендованный производителем.

Ваша камера HERO4 Silver имеет ЖК экран на передней панели и большой сенсорный дисплей на задней.

### ЖК ЭКРАН / ЭКРАН СОСТОЯНИЯ КАМЕРЫ

ЖК-экран на передней панели камеры отображает следующую информацию о режимах работы и настройках:

1. Режимы камеры/FOV  
(поле зрения)
2. Настройки камеры
3. Разрешение/fps
4. Режим Protune™
5. Количество отснятых кадров
6. Время/Память/Файлы
7. Беспроводная связь
8. Индикатор заряда аккумулятора

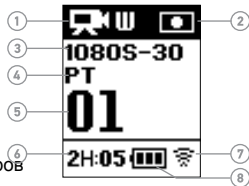

**Примечание:** Значки, которые появляются на экране камеры могут меняться в зависимости от режима.

### СЕНСОРНЫЙ ДИСПЛЕЙ

Встроенный сенсорный дисплей на задней панели камеры позволяет с легкостью управлять вашей камерой, ее настройками, просмотром и воспроизведением видео и фотографий. Вы также можете использовать его в качестве видоискателя, так что вы можете видеть то, что видит ваша камера для легкого построения кадра.

### Включение/выключение сенсорного дисплея

Сенсорный дисплей автоматически включается/выключается при включении/выключении питания камеры.

**PRO СОВЕТ:** Чтобы сохранить время работы батареи, в то время как Ваша камера работает, нажмите кнопку **Touch Display Sleep/Wake**  для выключения экрана.

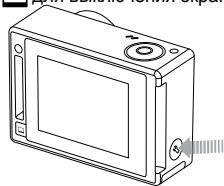



### Жесты

Используйте эти жесты для навигации при помощи сенсорного дисплея:

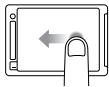

Проведите пальцем по экрану влево  
Отображение режимов камеры

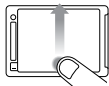

Проведите вверх от нижнего края  
Отображение меню настроек для текущего режима.

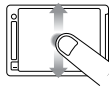

Проведите вверх / вниз  
Перемещение по спискам параметров

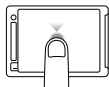

Коснитесь экрана  
Выбор параметра, включение/выключение  
настройки.

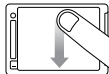

Проведите вниз от верхнего края  
Для закрытия меню настроек

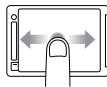

Проведите влево-вправо  
Отображения Галереи изображений (режим  
воспроизведения).

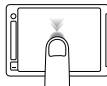



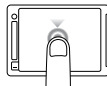

Двойное касание  
Измените угол обзора в режиме  
предварительного просмотра.



Нажмите и удерживайте в течение  
двух секунд  
Блокировка сенсорного дисплея.  
(Установка блокировки должна быть  
включена)

	Съемка при слаб. освещении		Световая индикация
	Авто выключение		Циклическая запись
	Звуковой сигнал		Разрешение (мегапиксели)
	Серийная съемка		Режим серийной съемки
	Цвет		Ночная интервальная съемка
	Непрерывная съемка		Ночное фото
	Дата / время		ЖК-дисплей
	Режим по умолчанию		Направление съемки
	Удаление Значение		Режим фотосъемки
	Значение экспокоррекции		Режим воспроизведения
	Угол обзора		Режим Protune
	Кол-во кадров в секунду		Быстрая съемка QuikCapture
	Интервал		Показатель
	Значение ISO		Настройки



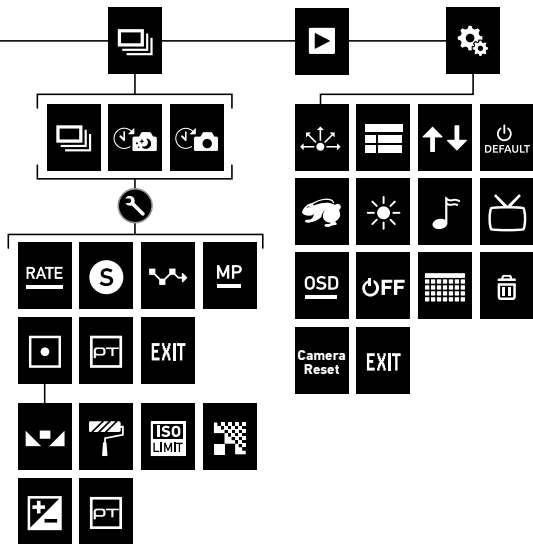
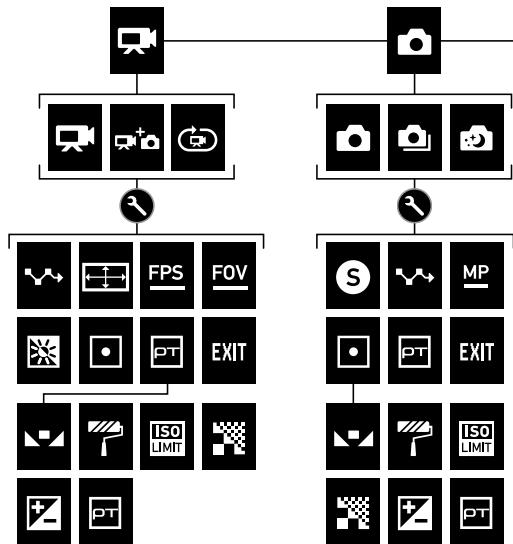

	Резкость
	Выдержка
	Режим одиночного фото
	Точечный экспомер
	Режим Time Lapse
	Сенсорный дисплей
	Режим видео
	Видео + Фото
	Формат видео
	Режим видео
	Разрешение видео
	Баланс белого
	Беспроводная связь



## Режимы камеры

В HERO4 Silver есть несколько режимов. Проведите пальцем на сенсорном дисплее или нажмите кнопку  Power/Mode несколько раз для циклического переключения режимов.

Отображаются следующие режимы:

	Видео	Запись видео
	Фото	Съемка одной фотографии
	Multi-Shot	Съемки серии фотографий (Таймлапс, Взрыв, и т.д.)
	Воспроизведение	Воспроизведение видео и фотографий
	Настройки	Настройка общих параметров камеры

## Навигация по меню настроек

Каждый режим имеет свое собственное меню настроек. Вы можете перемещаться по меню настроек с помощью сенсорного дисплея или кнопок на камере.

**ДЛЯ НАВИГАЦИИ С ПОМОЩЬЮ СЕНСОРНОГО ДИСПЛЕЯ:**

1. Убедитесь, что камера находится в нужном режиме. Если значок для данного режима не появляется в верхнем левом углу сенсорного дисплея, проведите пальцем влево, а затем выберите режим.





2. От нижней части экрана, проведите пальцем вверх, чтобы открыть меню параметров для этого режима.



3. Проведите по экрану вверх или вниз для прокрутки списка параметров для этого режима.
4. Коснитесь и проведите пальцем по экрану, если необходимо выбрать новый параметр для настройки.
5. Для выхода из меню настроек, проведите вниз от верхней части экрана, нажмите Exit, или нажмите кнопку **Settings/Tag** 

### Навигация с помощью кнопок камеры:

1. Убедитесь, что камера находится в желаемом режиме. Если значок для этого режима не появляется на ЖК экране камеры, нажмите кнопку Power/Mode  до его появления.
2. Нажмите кнопку Settings  /Tag чтобы открыть меню настроек для выбранного режима.
3. Используйте кнопку Power  /Mode для переключения между настройками.

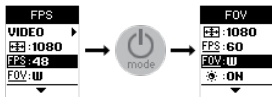

4. Нажимайте кнопку Shutter/Select  для перехода по меню в пределах выбранной настройки. Чтобы выбрать параметр выделите его для перехода на следующий экран.

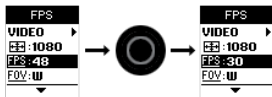



5. Чтобы вернуться в предыдущее меню, или выйти из меню настроек нажмите  кнопку Settings/Tag.

Видео режим содержит три режима съемки: видео, видео + фото и циклическое видео.

Режим Съемки	Описание
Видео (по умолчанию)	Съемка видео
Видео + Фото	Одновременная запись видео и фото. Вы можете настроить камеру для съемки фото с определенным интервалом во время записи видео. Подробнее смотрите в разделе: Видео + фото с интервалами.
Циклическая запись	Позвольте себе непрерывно записывать и сохранять, только лучшие моменты. Это позволяет экономить пространство на карте памяти microSD. Вам необходимо задать интервал. Режим доступен если Protune™ выключен.

**PRO совет:** Вам будет легко создавать невероятные GoPro видео с помощью бесплатных программ от GoPro. Узнать больше и скачать этот программное обеспечение можно на [gopro.com/getstarted](http://gopro.com/getstarted).

### Запись видео:

1. Проведите пальцем влево для отображения режимов камеры, а затем нажмите левый верхний значок (режим видео).
2. Если необходимо, выберите другой режим съемки видео (видео, видео + фото, или циклическая запись):
  - a. Проведите пальцем вверх, чтобы открыть меню настроек.
  - b. Нажмите режим (Mode), а затем выберите нужный режим съемки.
  - c. Проведите вниз, чтобы закрыть меню настроек. Значок выбранного режима съемки отображается в верхнем углу экрана.
3. Нажмите кнопку Shutter/Select  Камера издаст один звуковой сигнал. Индикаторы состояния будут моргать во время записи.
4. Чтобы остановить запись, нажмите Shutter/Select  Индикаторы состояния промигают три раза, и камера издаст три звуковых сигнала.

Если карта памяти переполнена или батарея разряжена, ваша камера автоматически останавливает запись. Перед выключением камеры видео сохраняется.

**PRO совет:** Если камера выключена и включен режим **QuikCapture**, Вы можете включить камеру и сразу начать съемку видео или фото в режиме Time Lapse, просто нажав на кнопку Shutter/Select.  Нажмите снова, чтобы остановить запись и выключить камеру. Дополнительные сведения см. в разделе Настройка режимов.

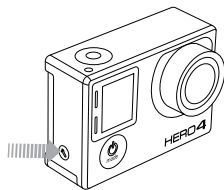

### УСТАНОВКА МЕТОК HILIGHT

Метки HiLight позволяют отмечать лучшие моменты простым нажатием на кнопку прямо во время записи, чтобы потом быстро найти их, посмотреть еще раз и поделиться с друзьями понравившимися клипами через GoPro Studio или GoPro App. Вы также можете использовать HiLight метки прямо в мобильном приложении GoPro App, или с новым аксессуаром Smart Remote (дистанционный пульт управления, продается отдельно)

**PRO совет:** Коснитесь экрана во время воспроизведения для отображения Hilight меток на индикаторе воспроизведения. Чтобы добавить Hilight Tag на вашей камере Во время записи видео, нажмите кнопку Settings/Tag 

### Настройки видео

Вам доступны три режима записи видео: видео, видео + фото и циклическая запись. Выбранный режим съемки определяет параметры видео, которые появляются в следующей части меню.

Для получения сведений о том, как изменить следующие настройки см. в разделе перемещение по меню - настройки.

---

**PRO совет:** чтобы открыть меню настроек текущего режима нажмите кнопку **Settings/Tag** 

### Интервалы

Настройка интервалов применяется в режиме циклической записи и режиме видео + фото. При помощи интервала задается время между съемкой отдельных кадров.

Интервалы в режиме Видео + Фото

Для режима видео + фото доступны интервалы от 5 до 60 секунд. Качество фото зависит от выбранного разрешения видео и угла обзора.

### Интервалы циклической записи

В режиме циклической записи доступны следующие интервалы: 5, 20, 60 и 120 минут. Например, если Вы выбираете 5-минутный интервал, то после остановки записи сохраняются только предыдущие 5 минут. Если через 5 минут записи Вы не нажмете кнопку Shutter/Select  для остановки и сохранения записи, камера начнет запись нового пятиминутного видеоролика поверх предыдущего. Для записи Вы так же можете выбрать максимальный интервал. В таком случае камера будет записывать видео до полного заполнения карты памяти, после чего будет записывать видео поверх текущих файлов.

Примечание: чтобы использовать циклическую запись удостоверьтесь, что ваша карта памяти microSD имеет достаточно свободного места.

---

**PRO совет:** Во время циклической записи файлы на карте памяти постоянно подвергаются перезаписи более новыми фрагментами. При просмотре отснятого видео на ПК Вы увидите много отдельных файлов за каждый отрезок времени. Используйте фирменные программы GoPro для объединения всех фрагментов в один видео файл.

## РАЗРЕШЕНИЕ ВИДЕО, ЧАСТОТА КАДРОВ И УГОЛ ОБЗОРА

В камере HERO4 Silver доступны следующие параметры разрешения.

Разрешение видео	NTSC/ PAL	Угол обзора	Разрешение экрана
4K	15/12.5	Сверхширокий	3840x2160, 16:9
2.7K	30/25	Сверхширокий,	2704x1520, 16:9
	24/24	Средний	
1440p	48/48	Сверхширокий	1920x1440, 4:3
	30/25 24/24		
1080p	60/50	Сверхширокий, Средний, Узкий	1920x1080, 16:9
	48/48 30/25 24/24		
1080p SuperView	60/50	Сверхширокий	1920x1080, 16:9
	48/48 30/25 24/24		
960p	100/100 60/50	Сверхширокий	1280x960, 4:3

Разрешение видео	NTSC/ PAL	Угол обзора	Разрешение экрана
720p	120/120	Сверхширокий,	1280x720, 16:9
	60/50 30/25	Средний, Узкий	
720p SuperView	100/100 60/50	Сверхширокий	1280x720, 16:9
WVGA	240/240	Сверхширокий	848x480, 16:9

**PRO совет:** чтобы открыть меню настроек текущего режима, нажмите кнопку **Settings/Tag** 



## Режим Видео

---

Разрешение видео	Наиболее эффективное использование
4K	Потрясающее видео высокого разрешения с профессиональным качеством изображения в условиях низкой освещенности. Создание 8-мегапиксельных фото во время записи. Рекомендуется использовать штатив для неподвижного положения камеры при съемке
2.7K	Видео с соотношением сторон 16:9 автоматически сжимается для профессиональной видеосъемки кинематографического качества.
1440p	Рекомендуется при креплении камеры на теле. Самая широкая зона обзора и высокая частота кадров обеспечивают максимально плавную съемку динамичных сюжетов.
1080p	1080p60 отличный выбор для съемки в любых условиях. Высокое разрешение и частота кадров дают потрясающие результаты. Использование режимов 1080p48, 1080p30 и 1080p24 при установке камеры на штатив, или другой устойчивый предмет, обеспечивают отличное качество видео для телевизионных и художественных съемок.
1080p SuperView	SuperView создает потрясающий эффект присутствия. Рекомендуется для крепления камеры на теле или экипировке. Более квадратное соотношение 4:3 автоматически растягивается до широкоэкранный 16:9 для впечатляющего просмотра видео на экране Вашего ПК, или телевизора.

## Режим Видео

---

Разрешение видео	Наиболее эффективное использование
960p	Используйте это разрешение при креплении на тело, когда необходим эффект замедленной съемки. В этом режиме обеспечивается широкая зона обзора и наиболее плавные переходы при съемке динамичных видеосюжетов.
720p	Отлично подходит для съемки с рук, когда необходим эффект замедленной съемки.
720p SuperView	SuperView создает потрясающий эффект присутствия. Подходит для крепления камеры на теле или экипировке. Более квадратное соотношение 4:3 автоматически растягивается до широкоэкранный 16:9 для впечатляющего просмотра видео на экране Вашего ПК, или телевизора.
WVGA	Отлично подходит для создания эффекта сверхзамедленной съемки, когда достаточно видео стандартного качества.

Угол обзора	Наиболее эффективное использование
Сверхширокий	Самый широкий угол обзора, обеспечивает лучшую стабильность съемки. Подходит для съемки динамичных сюжетов, когда Вы хотите запечатлеть максимальное число объектов в одном кадре.
Средний	Средний угол обзора, обеспечивает умеренную стабильность кадра.
Узкий	Самый узкий угол обзора, наименьшая стабильность кадра. Подходит для съемок на расстоянии.



### СЪЕМКА В УСЛОВИЯХ НИЗКОЙ ОСВЕЩЕННОСТИ

Режим Auto Low Light позволяет снимать в условиях низкой освещенности, или при быстром переходе в условия низкой освещенности. Выдержка и частота кадров устанавливаются автоматически, для достижения наилучших результатов.

Режим недоступен при съемке с частотой кадров 240 fps, или 30 fps и ниже По умолчанию режим активен, Вы можете его выключить.



### ТОЧЕЧНЫЙ ЭКСПОЗАМЕР

Экспозамер позволяет Вам снимать по направлению из неосвещенной зоны к освещенной, например при съемке из салона автомобиля. При активации этого режима на ЖК-экране появится значек -  Параметр экспозамер выключен (по умолчанию) Вы можете включить его.

Примечание: изменения экспозамера в режиме Видео будет применяться только в этом режиме. Для изменения настроек в режиме Фото, сделайте изменения в этом режиме. Для изменения настроек в режиме Серийной съемки сделайте настройки в этом режиме.



### PROTUNE

Для получения подробной информации см. раздел **Protune**.

Примечание: изменения Protune в режиме Видео будет применяться только в этом режиме. Для изменения настроек в режиме Фото, сделайте изменения в этом режиме. Для изменения настроек в режиме Серийной съемки сделайте настройки в этом режиме.

Режим **Фото** содержит в себе функции одиночного фото, непрерывной и ночной съемки.



Режим съемки	Описание
Одиночная (по умолчанию)	Съемка одной фотографии.
Непрерывная	Непрерывная съемка серии фотографий до тех пор, пока удерживается кнопка Shutter/Select 
Ночная	Съемка одной фотографии при заданной выдержке до 30 секунд. Для получения подробной информации см. раздел <b>Выдержка</b> .

**PRO совет:** Для получения качественных ночных фотографий убедитесь в верных настройках выдержки под конкретную обстановку. Для получения подробной информации см. раздел **Выдержка**.

## СЪЕМКА ОДНОГО ФОТО ИЛИ НОЧНАЯ СЪЕМКА

1. Проведите по дисплею влево для отображения режимов камеры, а затем нажмите средний значок в верхнем ряду (режим Фото).
2. Если необходимо, выберите другой режим съемки (одиночное фото или ночная съемка):
  - a. Проведите пальцем вверх, чтобы открыть меню настроек.
  - b. Нажмите на пункт **Режимы**, а затем выберите нужный режим съемки.
  - c. Проведите вниз, чтобы закрыть меню настроек. Значок выбранного режима съемки отображается в верхнем углу экрана камеры.
3. Нажмите кнопку **Shutter/Select**. Камера  издаст два звуковых сигнала, индикатор состояния моргнет, счетчик кадров увеличится на единицу.

## СЪЕМКА СЕРИИ ФОТОГРАФИЙ

- Выберите режим непрерывной съемки:
  - Проведите пальцем влево для отображения режимов камеры, а затем нажмите средний значок в верхнем ряду (режим Фото).
  - Проведите вверх, чтобы открыть меню настроек.
  - Нажмите Режим (Mode), а затем выберите съемку серии фото.
  - Нажмите **X** чтобы закрыть меню. Значек выбранного режима появится в верхнем углу экрана 
- Нажмите и удерживайте кнопку **Shutter/Select** Камера издаст звуковой сигнал, индикатор состояния моргнет несколько раз.
- Отпустите кнопку Shutter/Select что бы остановить  съемку. Счетчик кадров на ЖК-экране будет увеличиваться после каждого сделанного снимка.

**PRO совет:** Во время записи видео Вы можете делать фотографии нажав на кнопку Power/Mode. 

Если нажать и удерживать  кнопку Power/Mode камера будет делать фотографии каждые 5 секунд.

## НАСТРОЙКИ ФОТО

В режиме Фото доступны три режима съемки: Одиночное фото, Серия, Ночь. Режим съемки, который Вы выбираете, определяет параметры, которые доступны в дополнительном меню.

Подробнее о том, как изменить эти настройки см. в разделе Настройки. перемещение по меню.

**PRO совет:** чтобы открыть меню настроек текущего режима, нажмите кнопку Settings/Tag 

**S** ВЫДЕРЖКА

Настройки выдержки доступны только в режимах Ночь и Ночной таймлапс (Night Lapse) они управляют временем экспонирования кадра. Доступные параметры: авто (до 2 секунд), 2, 5, 10, 15, 20 или 30 секунд. Значение по умолчанию — авто (auto).

Настройки	Пример использования
Авто	Восход, закат, рассвет, сумерки, ночь.
2 сек, 5 сек, 10 сек	Рассвет, сумерки, ночной траффик, колесо обозрения, фейерверк, фризлайт (световая живопись)
20 сек	Ночное небо (с некоторым количеством света)
30 сек	Ночные звезды, Млечный путь (полная темнота)

 ИНТЕРВАЛЫ

Интервалы доступны только в режиме непрерывной съемки. Доступные интервалы 3 (по умолчанию), 5 и 10 фото в секунду.

**MP** РАЗРЕШЕНИЕ ФОТО ыМЕГАПИКСЕЛИ

HERO4 Silver снимает фотографии с разрешением в 12MP, 7MP или 5 Мп. Чем меньше разрешение фото, тем меньше места они занимают на карте памяти MicroSD.

Примечание: Изменения, внесенные в MP, установленные в Режиме Фото, применяются только к фото режиму. Чтобы использовать эти значения в режиме Серийной Съемки, измените настройки для этого режима.

**Разрешение Фото Угол обзора (FOV)**

12MP Широкий (по умолчанию)	Самый широкий угол обзора. Подходит для динамичных сюжетов, когда необходимо уместить как можно больше объектов в одном кадре.
7MP Широкий	
7MP Средний 5MP Средний	Средний угол обзора

### ТОЧЕЧНЫЙ ЭКСПОЗАМЕР

Используйте экспозамер если Вам необходимо снимать по направлению из неосвещенной зоны к освещенной, например из салона автомобиля. При включении режима Экспозамер на ЖК-экране камеры отобразится  соответствующая иконка. Режим выключен (по умолчанию), Вы можете его включить.

**Примечание:** Изменения, настроек Экспозамера в режиме Фото, применяются только к этому режиму. Чтобы изменить эту настройку для режима Видео, измените настройку в этом режиме. Чтобы изменить эту настройку для режима Серийной съемки, измените настройку в этом режиме.

### PROTUNE

Для получения более подробной информации о этом режиме см. раздел **Protune**.



**Примечание:** Изменения, настроек Protune в режиме Фото, применяются только к этому режиму. Чтобы изменить эту настройку для режима Видео, измените настройку в этом режиме. Чтобы изменить эту настройку для режима Серийной съемки, измените настройку в этом режиме.

Режим серийной съемки содержит в себе три режима: Серия фото, Интервальная съемка, Ночная интервальная съемка.

Режим съемки	Описание
Серия фото (по умолчанию)	30 фотографий в секунду. Отлично подходит для съемки динамичных спортивных моментов.
Интервальная съемка	Съемка серии фото через определенные интервалы. Вы можете снимать в этом режиме любые динамичные моменты, чтобы потом выбрать лучшее фото.
Ночная интервальная съемка	Съемка серии фото через определенные интервалы с использованием настроек выдержки. Используйте этот режим при съемке в условиях недостаточной освещенности, например при съемке ночного неба. Для получения более подробной информации о режимах выдержки см. раздел <b>Выдержка</b> .

**PRO совет:** Для съемки с длинными выдержками днем используйте режим Ночной интервальной съемки.

### СЪЕМКА СЕРИИ ФОТО

1. Выберите режим серийной съемки:
  - a. Проведите пальцем влево чтобы отобразить режимы камеры, а затем нажмите на верхний правый значок (Multi-Shot mode).
  - b. Проведите пальцем вверх, чтобы открыть меню настроек.
  - c. Нажмите Режим (Mode), а затем нажмите Серия (Burst).
  - d. Проведите вниз, чтобы закрыть меню настроек. Значок  появится в верхнем левом углу дисплея.
2. Нажмите кнопку **Shutter/Select**  Камера издаст звуковой сигнал и несколько раз моргнет индикатором.

См. пункт Интервал, для получения информации о доступных интервалах съемки.

### ИНТЕРВАЛЬНАЯ СЪЕМКА ИЛИ НОЧНАЯ ИНТЕРВАЛЬНАЯ СЪЕМКА

1. Выберите необходимый режим (Интервальная съемка, или Ночная интервальная съемка):
  - a. Проведите пальцем влево чтобы показать режимы камеры, а затем нажмите на верхний правый значок интервальной съемки.
  - b. Проведите пальцем вверх, чтобы открыть меню настроек.
  - c. Выберите пункт Режим, а затем коснитесь нужного режима съемки (интервальная или ночная интервальная съемка).
  - d. Проведите вниз, чтобы закрыть меню настроек. Значок выбранного режима съемки отображается в верхнем левом углу экрана камеры.
2. Нажмите кнопку **Shutter/Select** .  На ЖК-дисплее отобразится счетчик отснятых кадров, индикатор состояния будет моргать после каждого сделанного кадра.
3. Что бы остановить съемку нажмите кнопку **Shutter/Select**  Камера издаст три звуковых сигнала и три раза моргнет индикатором состояния.

---

**PRO совет:** Если камера выключена и включена функция QuikCapture Вы можете включить камеру и начать съемку в интервальном режиме просто нажав и удерживая кнопку  **Shutter/Select** в течении 2 сек.

Нажмите еще раз, что бы прекратить съемку и выключить камеру. Для получения более подробной информации см. раздел **Режим. Настройки**

### НАСТРОЙКА РЕЖИМА СЕРИЙНОЙ СЪЕМКИ M

В режиме серийной съемки доступны следующие функции: серийная съемка, интервальная съемка и ночная интервальная съемка. Выбранный режим влияет на следующее меню с дополнительными настройками режима.

Для получения подробной информации о том, как изменить эти настройки см.раздел **Навигация. Настройки меню.**

---

**PRO совет:** Чтобы открыть меню настроек текущего режима проведите вверх по экрану, или нажмите кнопку Settings/Tag 

### ИНТЕРВАЛ

---

Интервалы применяются только к режиму серии фото. В камере можно выбрать следующие интервалы:

---

3 фотографии в секунду

---

5 фотографий в секунду

---

10 фотографий в секунду

---

10 фотографий за 2 секунды

---

10 фотографий за 3 секунды

---

30 фотографий в секунду (по умолчанию)

---

30 фотографий за 2 секунды

---

30 фотографий за 3 секунды

**PRO совет:** Иногда съемка 30 фотографий в секунду это слишком быстро. Попробуйте выбрать другой интервал для оптимальной съемки ваших действий



**S** ВЫДЕРЖКА

Настройки выдержки доступны только в режимах Ночь и Ночной таймлапс (Night Lapse) они управляют временем экспонирования кадра. Доступные параметры: авто (до 2 секунд), 2, 5, 10, 15, 20 или 30 секунд. Значение по умолчанию — авто (auto).

Настройки	Пример использования
Авто	Восход, закат, рассвет, сумерки, ночь.
2 сек, 5 сек, 10 сек	Рассвет, сумерки, ночной трафик, колесо обозрения, фейерверк, фризлайт (световая живопись)
20 сек	Ночное небо (с некоторым количеством света)
30 сек	Ночные звезды, Млечный путь (полная темнота)

 Интервалы

Интервал применяется только для режимов интервальной съемки и ночной интервальной съемки. При помощи интервала задается время между съемкой отдельных кадров.

**Интервальная съемка**

Доступны интервалы от 5 до 60 секунд.

Интервал	Примеры
0.5-2 сек.	Серфинг, езда на велосипеде или другой спорт
2 сек.	Оживленный перекресток/трафик
5-10 сек.	Закат/Рассвет
10-60 сек.	Длительные мероприятия, такие как строительство, проецирование.

**Ночная интервальная съемка**

Доступные интервалы в диапазоне от 4 секунд до 60 минут. Непрерывный (по умолчанию) позволяет обеспечить соответствие установкам интервала и выдержки. Например, если выдержка устанавливается на 10 секунд, а интервал установлен на **непрерывный**, камера будет делать фото каждые 10 секунд.



### РАЗРЕШЕНИЕ ФОТО (МЕГАПИКСЕЛИ)

HERO4 Silver снимает фотографии с разрешением в 12MP, 7MP или 5 Мп. Чем меньше разрешение фото, тем меньше места они занимают на карте памяти microSD.

Примечание: Изменения, внесенные в МР, установленные в Режиме Фото, применяются только к фото режиму. Чтобы использовать эти значения в режиме Серийной Съемки, измените настройки для этого режима.

Настройка	Описание
12MP Широкий (по умолчанию)	Самый широкий угол обзора. Подходит для динамичных сюжетов, когда необходимо уместить как можно больше объектов в одном кадре.
7MP Широкий	
7MP Средний	Средний угол обзора
5MP Средний	



### ТОЧЕЧНЫЙ ЭКСПОЗАМЕР

Используйте экспомер если Вам необходимо снимать по направлению из неосвещенной зоны к освещенной, например из салона автомобиля. При включении режима Экспомер  на ЖК-экране камеры отобразится соответствующая иконка. Режим выключен (по умолчанию), Вы можете его включить.

Примечание: Изменения, настроек Экспомера в режиме Фото, применяются только к этому режиму. Чтобы изменить эту настройку для режима Видео, измените настройку в этом режиме. Чтобы изменить эту настройку для режима Серийной съемки, измените настройку в этом режиме.



### PROTUNE

Для получения более подробной информации о этом режиме см. раздел Protune.

Примечание: Изменения, настроек Protune в режиме Фото, применяются только к этому режиму. Чтобы изменить эту настройку для режима Видео, измените настройку в этом режиме. Чтобы изменить эту настройку для режима Серийной съемки, измените настройку в этом режиме.

## Режим воспроизведения



Вы можете просматривать свои фото и видео материалы на встроенном сенсорном экране, компьютере, телевизоре, смартфоне/планшете (через приложение GoPro App)

Так же вы можете вставить свою карту памяти microSD напрямую в считывающее устройство компьютера или телевизора (при наличии такой функции). Такой метод воспроизведения позволяет просматривать ваши фото и видео материалы с максимальным разрешением, которое поддерживает данное устройство.

### ВОСПРОИЗВЕДЕНИЕ ВИДЕО И ФОТОГРАФИЙ НА HERO4 SILVER







С помощью встроенного экрана Вы можете воспроизвести свои видео и фотографии непосредственно на Вашей камере.

Чтобы воспроизвести фото и видео материал на сенсорном экране необходимо:

1. Проведите влево, а затем нажмите Воспроизвести.
2. Проведите пальцем по экрану для прокрутки миниатюр.  
Примечание: для фото-серии (Серия, интервальная съемка и непрерывного фото), миниатюра отображает первое фото в серии.
3. Нажмите на видео или фото, чтобы открыть его в полный экран.
4. Для воспроизведения видео нажмите 
5. Для возврата на экран миниатюр  нажмите.
6. Для выхода из режима воспроизведения, проведите вниз и затем коснитесь **X**

## Режим воспроизведения

**Воспроизведения фото и видео, если камера находится в корпусе:**

1. Включите камеру.
2. Нажимайте кнопку Power/Mode  до режима **воспроизведение**
3. Нажмите кнопку Shutter/Select  для выбора воспроизведения.
4. Нажимайте кнопку Power/Mode  для выбора иконок миниатюр 
5. В режиме просмотра используйте кнопку Power/Mode  для перемещения по миниатюрам файлов.
6. Нажмите кнопку Shutter/Select  для просмотра миниатюры.

### ВОСПРОИЗВЕДЕНИЕ ВИДЕО И ФОТОГРАФИЙ НА КОМПЬЮТЕРЕ

Для достижения наилучших результатов воспроизведения ваших фото и видео материалов на компьютере, посетите [gopro.com/getstarted](http://gopro.com/getstarted) чтобы загрузить последнюю версию программного обеспечения GoPro.

Убедитесь, что ваш Mac® или Windows® компьютер соответствует следующим минимальным системным требованиям:

Операционная система	Windows	Mac
	Windows 7, 8.x	OS X® 10.8 или выше
Центральный процессор	Intel® Core 2 Duo™ (рекомендуется Intel Quad Core™ i7 или выше)	Intel® Dual Core™ (рекомендуется Intel Quad Core™ i7 или выше)

## Режим воспроизведения

	Windows	Mac
Видеокарта	Видеокарта с поддержкой OpenGL 1.2 или выше	Видеокарта с поддержкой Intel Dual Core Macs или выше
Разрешение экрана	1280 x800	1280 x768
ОЗУ	4GB	4GB
Жесткий диск	скорость вращения шпинделя	скорость вращения шпинделя
	5400 об/мин (рекомендуется диск со скоростью 7200 об/мин или SSD ) Для внешних дисков	5400 об/мин (рекомендуется диск со скоростью 7200 об/мин или SSD ) Для внешних дисков
	используйте интерфейс USB 3.0 или eSATA	используйте интерфейс Thunderbolt, FireWire, или USB 3.0

### Воспроизведение фото и видео файлов на ПК:

1. Загрузите последнюю версию программного обеспечения GoPro с сайта [gopro.com/getstarted](http://gopro.com/getstarted).
2. Подключите Вашу камеру к ПК с помощью USB cable, входящего в комплект.
3. Скопируйте Ваши файлы на компьютер, или внешний жесткий диск.
4. Просматривайте Ваши фото и видео записи с помощью фирменных программ GoPro.

## Режим воспроизведения

### ВОСПРОИЗВЕДЕНИЕ ФОТО И ВИДЕО МАТЕРИАЛОВ НА ТЕЛЕВИЗОРЕ

Для просмотра фото и видео записей на Вашем ТВ или ТВ высокой четкости потребуется micro HDMI, композитный или комбинированный кабель (продаются отдельно).

#### Что бы просмотреть записанные файлы на ТВ необходимо:

1. Подключить камеру к ТВ или ТВ высокой четкости micro HDMI, композитным, или комбинированным кабелем.
2. Выбрать на ТВ вход, соответствующий порту, куда Вы подключаете кабель.
3. Включите камеру.
4. На сенсорном дисплее проведите влево, затем нажмите **Playback** 
5. Проведите и нажмите, чтобы просмотреть и выбрать файлы.

Примечание: воспроизведение видео по кабелю HDMI поддерживается с разрешением не выше 1080p

### ВОСПРОИЗВЕДЕНИЕ НА СМАРТФОНЕ/ПЛАНШЕТЕ



1. Подключите камеру к приложению GoPro App. Для получения подробной информации см. раздел Подключение к GoPro App.
2. Используйте кнопки управления в приложении, для воспроизведения фото или видео материалов.

В режиме настроек Вы можете изменить все параметры камеры. Для получения подробной информации об изменениях следующих настроек см. раздел Меню настроек Навигация.

### БЕСПРОВОДНАЯ СВЯЗЬ



Когда модуль беспроводной связи включен, на ЖК-дисплее камеры отображается соответствующая иконка а световой индикатор моргает синим цветом.

Настройка	Описание
Выключено (по умолчанию)	
GoPro App	Камера подключена к GoPro App. Для получения подробной информации см. раздел Подключение к GoPro App
WiFi Remote	Камера подключена к пульту дистанционного управления (продается отдельно). Для получения подробной информации см. руководство к пульту дистанционного управления

**PRO совет:** Если Вы забыли имя камеры и пароль Вы можете их сбросить. При включенной камере нажмите и удерживайте кнопку **Settings/Tag**  Через 2 секунды нажмите отпустите кнопку **Power/Mode**  Отпустите кнопку **Settings/Tag**  В меню сброса Wi-Fi, выберите Reset. Пароль по умолчанию

### СЕНСОРНЫЙ ДИСПЛЕЙ



Эти параметры позволяют управлять сенсорным дисплеем для экономии заряда аккумулятора.

Настройка	Описание
Сон/ Режим ожидания 	Автоматически выключает дисплей если не совершалось никаких действий. Доступные настройки: 1 минута (по умолчанию), 2 минуты, 3 минуты и Никогда. Чтобы в ручную включить или выключить экран нажмите кнопку Touch Display Sleep/ Wake 
Блокировка 	Позволяет блокировать и разблокировать дисплей касанием. Доступные параметры: вкл. и выкл. (по умолчанию). Включите этот параметр, чтобы не допустить случайного нажатия на сенсорном дисплее. При включенной настройке для блокировки дисплея нажмите на сенсорный дисплей в течение двух секунд. Чтобы разблокировать сенсорный дисплей, проведите вниз и удерживайте.

Настройка	Описание
Яркость 	Определяет уровень яркости дисплея. Доступные параметры: высокая (по умолчанию), средняя, низкая.
Вкл./Выкл. дисплей	Включение или выключение дисплея когда камера включена. По умолчанию настройка активна, Вы можете ее выключить.

### НАПРАВЛЕНИЕ СЪЕМКИ

Если Вы закрепили камеру наоборот, то при редактировании может потребоваться перевернуть видео. Что бы избежать этого направление записи можно настроить с помощью этого параметра.

Настройка	Описание
Верх 	Камера всегда в обычном положении
Низ 	Камера всегда в перевернутом положении

### РЕЖИМ ПО УМОЛЧАНИЮ

Вы можете установить любой из следующих режимов по умолчанию, который будет активироваться при включении камеры: Видео, Видео+Фото, Фото (одиночное), Циклическая запись, Непрерывная съемка, Ночная съемка, Серийная съемка, Интервальная съемка, Ночная интервальная съемка.



## БЫСТРАЯ СЪЕМКА

При включенном режиме Быстрая съемка Вы можете снимать видео и фото в интервальном режиме сразу после включения камеры. По умолчанию режим выключен, Вы можете включить его.

Примечание: настройка недоступна при подключении камеры к пульту дистанционного управления или приложению GoPro App

### Съемка в режиме быстрая съемка:

На выключенной камере нажмите и отпустите кнопку **Shutter/Select** Камера включится и автоматически начнет снимать.

### Интервальная съемка в режиме быстрой съемки:

На выключенной камере нажмите и удерживайте 2 секунды кнопку **Shutter/Select** Камера включится и автоматически начнет снимать в режиме интервальной съемки.

### Завершение съемки:

Нажмите и отпустите кнопку **Shutter/Select** чтобы остановить запись и выключить камеру.



## СВЕТОВАЯ ИНДИКАЦИЯ

Параметр определяет, какие индикаторы состояния камеры (красный) будут включены. Значения этого параметра : 4 (сверху, снизу, спереди, сзади), 2 (спереди и сзади), или Выключены. Значение по умолчанию - 4.

Примечание: индикатор беспроводной сети (голубой) активен всегда, даже при настройке "Выключены"



## ЗВУКОВЫЕ СИГНАЛЫ

Вы можете установить громкость звука на 100% (по умолчанию), 70% или выключить.



## ФОРМАТ ВИДЕО

Параметр регулирует частоту кадров для записи и воспроизведения видео на телевизоре высокой четкости (HDTV).

Настройка	Описание
NTSC (по умолчанию)	Просмотр видео в Северной Америке
PAL	Просмотр видео на телевизорах стандарта PAL TV/HDTV (большинство телевизоров за пределами Северной Америки)

### ЖК-ДИСПЛЕЙ. ИНДИКАЦИЯ

Параметр индикации (OSD on-screen display) определяет работу встроенного ЖК-дисплея, вывод на него информации о работе камеры, иконок режимов, счетчика кадров и т.д. Параметр включен (по умолчанию), Вы можете выключить его.

Примечание: когда этот параметр включен во время воспроизведения файлов через сенсорный экран ВасРас (продается отдельно) Вы можете касанием по экрану включить, или выключить отображение сведений о файле.

### АВТОМАТИЧЕСКОЕ ВЫКЛЮЧЕНИЕ

Вы можете настроить камеру на автоматическое выключение через определенный промежуток времени (1-5 минут) если не ведется фото видео съемка и не была нажата ни одна кнопка. Также Вы можете настроить камеру никогда не выключаться автоматически (по умолчанию).

### ДАТА/ВРЕМЯ

Ваша камера автоматически устанавливает дату и время при подключении к приложению GoPro App, или ПО GoPro. Данная настройка позволяет установить параметры вручную. Если батарея была извлечена из камеры на долгое время, Вам необходимо снова установить дату и время (вручную или автоматически).

### УДАЛЕНИЕ

Этот параметр позволяет удалить последний файл, или удалить все файлы и отформатировать карту памяти. Удаление всех файлов может быть полезно, если Вы уже скопировали все файлы на ваш компьютер и вы хотите освободить место на карте памяти для нового содержимого. Светодиодный индикатор будет мигает до тех пор, пока операция не будет завершена.

Примечание: При выборе функции ALL/Format карта памяти будет отформатирована и ВСЕ файлы с нее будут удалены!

### СБРОС НАСТРОЕК КАМЕРЫ

Сброс возвращает все настройки к значениям по умолчанию. Этот параметр не сбрасывает дату/время, имя камеры и пароль для беспроводной сети.

Примечание: если камера не отвечает, а Вы не хотите потерять свои настройки, нажмите и удерживайте кнопку Power/Mode в течении 8 секунд



## Подключение к приложению GoPro App

---

GoPro App позволяет управлять камерой удаленно с помощью смартфона или планшета, включая в себя полное управление камерой, предварительный просмотр в реальном времени, воспроизведение, публикация фото и видео материалов, а так же обновление ПО камеры.

### ПОДКЛЮЧЕНИЕ HERO4 BLACK К ПРИЛОЖЕНИЮ GOPRO APP:

1. Скачайте GoPro App на Ваш смартфон/планшет из Apple App Store, Google Play, или WP Marketplace.
2. Откройте приложение.
3. Когда приложение закончит поиск и найдет Вашу камеру нажмите - подключить камеру.
4. Для подключения камеры к приложению следуйте инструкциям на экране. Пароль по умолчанию - **goprohero**.

---

**PRO совет:** Если камера включена Вы можете нажать на кнопку **Settings/Tag** в течении 2 секунд чтобы включить  или выключить модуль беспроводной связи. Вы так же можете это сделать когда камера выключена.

## Передача файлов на компьютер

---

Для воспроизведения видео и фотографий на компьютере, необходимо сначала скопировать эти файлы на компьютер.

### ПЕРЕНОС ФАЙЛОВ НА КОМПЬЮТЕР:

1. Скачайте и установите последнюю версию программного обеспечения GoPro с сайта [gopro.com/getstarted](http://gopro.com/getstarted).
2. Подключите камеру к компьютеру с помощью комплектного USB- кабеля.

---

**PRO совет:** Вы также можете передавать файлы на компьютер с помощью устройства чтения карт памяти (продается отдельно). Подключите кард-ридер к компьютеру и вставьте microSD-карту в считыватель. После этого Вы сможете передавать файлы на Ваш компьютер или удалить выбранные файлы.

## ПРЕИМУЩЕСТВА РЕЖИМА PROTUNE

Protune позволяет задействовать весь потенциал камеры, обеспечивая потрясающее качество изображения, которое подходит для профессиональных съемок. В процессе монтажа для Вас доступна большая гибкость и скорость в работе.

Protune совместим с профессиональными инструментами цветокоррекции, ПО GoPro и другими программами для фото и видео редактирования.

В режиме Protune доступны следующие настройки: баланс белого, цвет, ISO, резкость, выдержка.

Примечание: Изменения в режиме Protune относятся только к тому режиму, в котором они были сделаны. Для изменения настроек в режиме Видео сделайте настройки в этом режиме. Для изменения настроек в режиме Фото сделайте настройки в этом режиме. Для изменения настроек в режиме Серийная съемка сделайте настройки в этом режиме.



**PROTUNE**

По умолчанию настройка выключена, Вы можете включить ее. Если режим Protune включен, на ЖК-экране отобразится соответствующая иконка (PT). Режим Protune доступен для всех разрешений фото и видео.

## БАЛАНС БЕЛОГО

Баланс белого позволяет изменить общий цветовой тон фото и видео

Настройка	Описание
Auto Авто (по умолчанию)	Автоматически регулирует цветовой тон на основе условий окружающей среды
3000K	Теплый свет (лампа накаливания или рассвет/закат)
5500K	Немного холодный свет (флуоресцентная лампа или дневной свет)
6500K	Холодный свет (пасмурно, облачность)
Native	Оптимизированный стандартный цвет

**PRO совет:** Параметр Native создает минимально обработанные файлы, поступающие непосредственно со светочувствительной матрицы, что позволяет делать более точную корректировку при дальнейшей обработке материалов в редакторе. Запись фото и видео с этим параметром позволяет в полной мере использовать возможности матрицы.



Режим Цвет позволяет настроить профиль цвета для фото и видео

Настройка	Конечный цветовой профиль
GoPro Color (по умолчанию)	Используется скорректированный по цвету профиль GoPro (Сочные цвета как при выключенном режиме Protune)
Flat	Используется нейтральный цветовой профиль, который можно скорректировать при дальнейшей обработке в редакторе. В этом режиме запечатлевается больше деталей в тени и при ярком свете.
Ровное цветовое поле	



Предел чувствительности ISO регулирует чувствительность камеры в условиях низкой освещенности, и создает баланс между яркостью и шумами в итоговом изображении.

### Protune ISO для видеосъемки

Настройка	Условия Освещения/Итоговое качество
6400 (по умолчанию)	Более яркое изображение в условиях низкой освещенности, большое количества шумов
1600	Средняя яркость видео в условиях низкой освещенности, средний уровень шумов
400	Темное видео в условиях низкой освещенности, низкий уровень шумов

## Protune ISO для фотосъемки

Настройка	Условия Освещения/Итоговое качество
800 (по умолчанию))	Темное фото в условиях очень низкой освещенности, высокий уровень шумов
400	Темное фото в условиях низкой освещенности, средний уровень шумов
200	Светлое фото в условиях искусственного освещения, незначительный уровень шумов
100	Светлое фото при дневном освещении, минимальный уровень шумов.



## РЕЗКОСТЬ/КОНТРАСТНОСТЬ

Параметр управляет четкостью видео или фото.

Настройка	Итоговое качество
Высокая (по умолчанию)	Сверх контрастное фото или видео
Средняя	Средний уровень контрастности фото или видео
Низкая	Низкая



## КОМПЕНСАЦИЯ ЭКСПОЗИЦИИ (EV COMP)

Значение компенсации влияет на яркость вашего видео или фото. Настройка этого параметра может улучшить качество изображения при съемке в условиях контрастной освещенности.

## Настройки

-2.0	-1.5	-1.0	-0.5	0 (по умолчанию)	+0.5	+1.0	+1.5	+2.0
------	------	------	------	------------------	------	------	------	------

**PRO совет:** Компенсация экспозиции настраивает яркость внутри значений ISO. Если яркость уже достигла предельных значений ISO в условиях низкой освещенности, дальнейшее увеличение компенсации экспозиции ни на что не повлияет.



## СБРОС

Этот параметр сбрасывает все настройки Protune к значениям по умолчанию.

## Аккумуляторная батарея

---

### МАКСИМАЛЬНО ЭФФЕКТИВНОЕ ИСПОЛЬЗОВАНИЕ БАТАРЕИ

Значок аккумулятора на экране камеры мигает при падении заряда аккумулятора ниже 10%. Если батарея достигнет 0% во время записи камера сохраняет файл и выключается.

Что бы увеличить время работы аккумулятора закройте приложение GoPro App. Что бы увеличить время работы батареи во время продолжительной записи при использовании сенсорного экрана VasPac (продается отдельно) отключите и снимите его. Экстремально низкие температуры могут уменьшить время работы батареи. Для продления времени работы батареи в холодных условиях перед использованием подержите камеру в теплом месте. Съемка при высокой частоте кадров и разрешении увеличивает потребление энергии.

---

**PRO совет:** режим Быстрая съемка поможет увеличить время работы аккумулятора. Для получения подробной информации о настройках режима см. раздел Быстрая съемка.

## Аккумуляторная батарея

---

Батарея заряжается до 80% примерно за один час и до 100% в течение примерно двух часов при использовании USB-совместимого зарядного устройства GoProWall или автомобильного зарядного устройства.

Вы можете также заряжать аккумулятор вне камеры с помощью зарядного устройства GoPro Dual Battery Charger (продается отдельно).

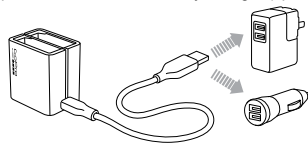

Камеру можно использовать без предварительной полной зарядки батареи. Запасные аккумуляторы и дополнительные зарядные устройства Вы можете найти на сайте [gopromarket.ru](http://gopromarket.ru)

### ИЗВЛЕЧЕНИЕ АККУМУЛЯТОРА ИЗ КАМЕРЫ

Аккумулятор HERO4 Silver спроектирован таким образом, что бы плотно устанавливаться в своем отсеке, для обеспечения максимальной надежности в условиях высоких вибраций.

#### Извлечение батареи:

1. Откройте крышку батарейного отсека, поместив большой палец в углубление в крышке отсека (снизу камеры) и сдвинув ее влево. Крышка должна легко открыться под действием пружины.
2. Возьмитесь за язычок и извлеките аккумулятор из камеры.

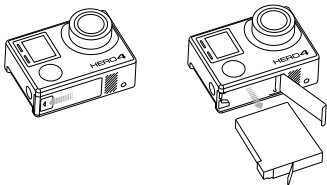

### ХРАНЕНИЕ И ПЕРЕМЕЩЕНИЕ АККУМУЛЯТОРА

Камера содержит чувствительные компоненты, включая батарею. Не подвергайте камеру и аккумулятор воздействию низкой или очень высокой температуры. Низкие или высокие температурные условия могут временно сократить срок службы батареи или привести к неправильной работе камеры. Избегайте резких изменений температуры или влажности при использовании камеры, так как может образоваться конденсат на поверхности или внутри камеры.

Корпус камеры защищает камеру и аккумулятор от повреждения водой. Для получения дополнительной информации см. раздел Корпус камеры. Не включайте камеру, если она влажная. Если ваша камера уже включена, выключите ее и сразу извлеките аккумулятор. Позвольте камере полностью высохнуть, прежде чем использовать ее снова. Не сушите камеру или аккумулятор внешними источниками тепла, такими как микроволновая печь или фен. Гарантия не распространяется на повреждения камеры или аккумулятора вследствие контакта с жидкостью.

Не храните аккумулятор вместе с металлическими предметами, такими как монеты, ключи или ожерелья. Если клеммы батареи касаются металлических предметов, это может привести к возгоранию.

### УТИЛИЗАЦИЯ АККУМУЛЯТОРОВ

Большинство перезаряжаемых литий-ионных батарей классифицируются как безопасные отходы и могут быть безопасно утилизированы как обычные бытовые отходы. Во многих районах местное законодательство требует утилизации батарей. Проверьте свои местные законы, чтобы убедиться, что Вы можете утилизировать аккумуляторные батареи как обычные бытовые отходы. Для безопасной утилизации литий-ионных аккумуляторов, не допускайте воздействия другого металла с клеммами аккумулятора, закройте выводы изоляционной лентой, для предотвращения возгорания во время транспортировки.

Литий-ионные аккумуляторы содержат материалы, подлежащие вторичной переработке, и принимаются на переработку компанией Recycling Corporation (RBRC) по программе утилизации аккумуляторов. Мы советуем Вам посетить Call2Recycle на сайте [call2recycle.org](http://call2recycle.org) или позвоните по телефону 1-800-BATTERY в Северной Америке, чтобы найти ближайший пункт переработки.

Не выбрасывайте батареи в огонь, так как это может привести к взрыву!



**ВНИМАНИЕ:** не роняйте, не разбирайте, не открывайте, не разрушайте, не сгибайте, не деформируйте, не прокалывайте, не режьте, не нагревайте в микроволновой печи, не сжигайте и не красьте камеру. Не вставляйте посторонние предметы в аккумуляторный отсек камеры. Не используйте камеру или аккумулятор, если он был поврежден, например, если треснул, пробит или пострадал от воды. Разборка или прокалывание батареи может вызвать взрыв или пожар.

### СООБЩЕНИЯ КАРТЫ MICROSD

NO SD	Карта не установлена. Для записи фото и видео необходима карта microSD, microSDHC или microSDXC (продается отдельно)
FULL	Карта заполнена. Удалите файлы или замените карту.
SD ERR	Камера не может прочесть карту памяти. Переформатируйте карту в камере.

**PRO совет:** Рекомендуется регулярное переформатирование карты памяти microSD, чтобы карта оставалась в рабочем состоянии.

### ИКОНКА ВОССТАНОВЛЕНИЯ ФАЙЛА



Если вы видите этот значок на ЖК-экране камеры, ваш последний видео файл был поврежден во время записи. Нажмите любую кнопку, чтобы восстановить файл.

---

### ИКОНКА ТЕМПЕРАТУРЫ



Значек температуры появится на ЖК-экране камеры при перегреве камеры и необходимости охлаждения. Просто дайте камере время остыть, прежде чем снова ее использовать. Ваша камера снабжена защитой от перегрева и не допустит повреждения компонентов камеры.

---

### СБОРКА КОРПУСА КАМЕРЫ

#### Извлечение камеры из корпуса:

1. Поднимите переднюю часть защелки, что бы освободить её из крепления.
2. Поверните защелку назад и потяните ее вверх, чтобы освободить заднюю крышку.
3. Потяните крышку на себя, затем извлеките камеру из корпуса.

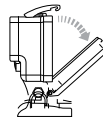



### Установка камеры в корпус:

1. Откройте корпус и поместите камеру на место.
2. Убедитесь, что на уплотнителе задней крышки нет мусора.
3. Закройте заднюю крышку и придавите для плотного прилегания.
4. Поверните поворотный кронштейн назад и крючком зацепите его в пазу верхней части задней крышки корпуса.
5. Надавите на защелку вниз, чтобы он встала на место.

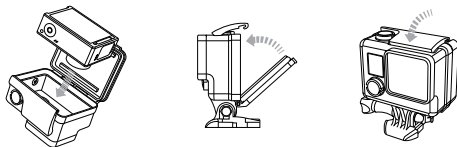

**ВНИМАНИЕ:** Перед использованием камеры в воде, или рядом с водой обязательно установите её в защитный корпус. Не допускайте попадания влаги в камеру, или аккумулятор.

Ваша камера HERO4 Silver поставляется с двумя типами задних крышек: стандартная крышка и каркасная (открытая) крышка.

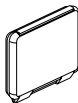

Стандартная крышка обеспечивает водонепроницаемость на глубине до 40 метров. Используйте эту крышку, когда вам нужно защитить камеру от воды, грязи, песка и других неблагоприятных факторов окружающей среды.

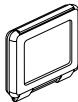

Сенсорная крышка (водонепроницаемый) позволяет использовать сенсорный дисплей и обеспечивает водонепроницаемую защиту до 3м.

**ПРИМЕЧАНИЕ:** Сенсорные функции не работают под водой. На большой высоте и при воздействии высокой температуры, держите корпус открытым до начала использования.

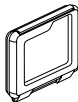

Открытая крышка (не водонепроницаемая) обеспечивает более высокое качество звука, пропуская больше звуков к микрофону камеры. Эта крышка так же уменьшает шум ветра на скорости до 160 км/ч при установке на шлемах, мотоциклах, велосипедах и других скоростных транспортных средствах. Используйте эту крышку только тогда, когда отсутствует риск попадания песка, грязи, пыли и воды. Этот backdoor также рекомендуется для использования внутри транспортных средств.

**PRO совет:** При использовании камер под дождем, или в воде рекомендуется наносить на линзу корпуса раствор Rain-X®, или аналогичный ему, препятствующий оседанию капель воды на поверхности корпуса.

### ЗАМЕНА ЗАДНЕЙ КРЫШКИ КОРПУСА

Вы можете менять задние крышки корпуса Вашей HERO4 Black камеры в зависимости от условий съемки.

#### Замена задней крышки:

1. Откройте заднюю крышку таким образом, что бы она опустилась вниз.
2. С усилием надавите на крышку по направлению вниз, что бы она отсоединилась от корпуса.
3. Вставьте другую крышку в отверстие петель корпуса.
4. Надавите на крышку по направлению вверх, пока она не защелкнется на месте.

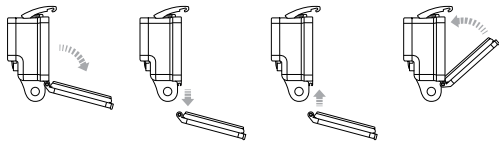

### ПРЕДОТВРАЩЕНИЕ ПОВРЕЖДЕНИЙ КАМЕРЫ ВОДОЙ

Резиновая прокладка, проходящая по всему контуру задней крышки, образует водонепроницаемый барьер, который защищает вашу камеру HERO4 Black в условиях повышенной влажности и под водой. Держите корпус камеры и резиновые уплотнения в чистоте. Попадание волоса или песчинки может вызвать протечку и повреждение камеры. После каждого использования в соленой воде, рекомендуется промыть корпус камеры снаружи пресной водой и просушить. Игнорирование данного требования может привести к коррозии стержня петли и образованию солевых отложений на прокладке, которые могут привести к её непригодности. Для очистки уплотнителя необходимо промыть его в пресной воде и встряхнуть (при вытирании прокладки тканью на ней могут остаться ворсинки, что может нарушить уплотнение). Повторно установите уплотнение в пазы в заднюю крышку корпуса камеры.



**ВНИМАНИЕ:** невыполнение этих действий каждый раз, после того как вы используете вашу GoPro камеру может привести к появлению протечек, которые могут повредить вашу камеру. Вода может повредить камеру и аккумулятор. Гарантия не распространяется на случаи повреждения водой в результате неправильного использования.

### УСТАНОВКА КАМЕРЫ НА КРЕПЛЕНИЯ

Для установки камеры HERO4 Black на крепления Вам потребуется быстросъемное крепление Quick Release Buckle, фиксирующий винт и другое оборудование, в зависимости от крепежа. Подробную информацию Вы можете узнать на сайте [gopro.com/support](http://gopro.com/support).

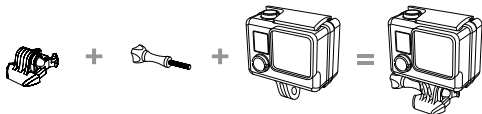

Быстросъемное крепление + Фиксирующий винт + Корпус = Устройство в сборе

### ИСПОЛЬЗОВАНИЕ ИЗОГНУТЫХ И ПЛОСКИХ КЛЕЯЩИХСЯ ПЛАТФОРМ

С помощью изогнутых и плоских платформ легко присоединить камеру к изогнутым и плоским поверхностям шлемов, транспортных средств и инвентаря. С помощью быстросъемного крепления корпус камеры можно пристегивать/отстегивать к закрепленным клеящимся платформам.

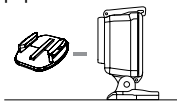

Плоская клеящаяся платформа

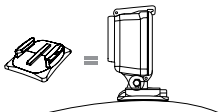

Изогнутая клеящаяся платформа

### РУКОВОДСТВО ПО УСТАНОВКЕ

Для установки креплений следуйте следующим инструкциям:

- Подождите 24 часа до первого использования платформы. (72 часа до полного прилегания клеящего состава).
- Платформы должны быть установлены только на гладких поверхностях. Пористые или текстурированные поверхности не обеспечивают надежного контакта. При приклеивании сильно нажмите на это место, что бы обеспечить полный контакт по всей поверхности.
- Платформа монтируется только на чистую поверхность. Воск, масло, грязь и прочий мусор, ухудшают адгезию, что может привести к слабому контакту и риску потерять камеру.
- Устанавливайте клеевые платформы при комнатной температуре. Клейкая основа не сможет обеспечить прочное сцепление, если применяется при низких температурах или во влажных помещениях к холодным или влажным поверхностям, либо когда поверхность ниже комнатной температуры.

Подробную информацию Вы можете узнать на сайте: [gopro.com/support](http://gopro.com/support).



**ВНИМАНИЕ:** При закреплении камеры GoPro на шлеме, всегда выбирайте шлем, который соответствует действующим стандартам безопасности. Выберите правильный шлем для конкретного вида спорта или деятельности и убедитесь в правильном выборе размера. Проверьте свой шлем, чтобы убедиться, что он находится в хорошем состоянии и следуйте инструкциям производителя шлема по его безопасному использованию. Любой шлем, который выдержал серьезный удар/нагрузку должен быть заменен. Ни какой шлем не может защитить от травм в случае аварии.

### БЛОКИРУЮЩАЯ ЗАГЛУШКА/ФИКСАТОР

Если вы используете камеру HERO4 Black в динамичных видах спорта, таких как серфинг или катание на лыжах, используйте специальный фиксатор, который обеспечивает надежное запираание быстросъемного крепления на месте. Фиксатор позволят избежать случайного высвобождения корпуса камеры из крепления.

#### Для крепления фиксатора необходимо:

1. Зацепить кольцом за фиксирующий винт. Кольцо выступает в качестве поводка и предотвращает выпадение или потерю фиксатора.
2. Задвиньте быстросъемное крепление на место до щелчка.
3. Вставьте U-образную часть фиксатора в U-образное место в быстросъемном креплении.

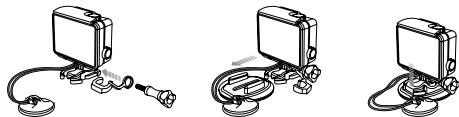

**ВНИМАНИЕ:** чтобы избежать травм в случае аварии, не используйте фиксатор или шнур при креплении камеры на шлем или другие средства индивидуальной защиты.

### МОЯ КАМЕРА GOPRO НЕ ВКЛЮЧАЕТСЯ

Проверьте, заряжена ли камера. Для зарядки камеры используйте комплектный USB-кабель и ПК. Вы также можете использовать зарядное устройство GoProWall, или автомобильное зарядное устройство

### МОЯ GOPRO НЕ РЕАГИРУЕТ НА НАЖАТИЯ КНОПОК

Нажмите и удерживайте **Power/Mode** в  течение 8 секунд, чтобы перезагрузить камеру. Фото и видео файлы, а также настройки сохранятся и камера выключится.

### ПРЕРЫВИСТОЕ ВОСПРОИЗВЕДЕНИЕ

Обычно сам файл не является причиной прерывистого воспроизведения.

Причиной пропуска кадров может быть:

- Использование несовместимого видеоплеера. Не все видео проигрыватели поддерживают кодек H.264. Для лучшего воспроизведения, используйте последнюю версию ПО от GoPro, которую можно бесплатно скачать на [gopro.com/getstarted](http://gopro.com/getstarted).
- Компьютер не соответствует минимальным требованиям для воспроизведения видео в высоком качестве. Чем выше разрешением и частота кадров видео, тем больше нагрузка на компьютер при воспроизведении. Убедитесь, что ваш компьютер отвечает минимальным требованиям, перечисленным в разделе **Режим Воспроизведения**.
- Воспроизведение высокочастотного HD видеофайла при низкой пропускной способности USB-соединения. Для воспроизведения перенесите файл на компьютер.

Если ваш компьютер не соответствует минимальным требованиям, рекомендуется делать запись в режиме 720p30 к/сек с выключенным режимом Protune. Убедитесь, что на вашем компьютере не запущены другие программы.

### Я ЗАБЫЛ НАЗВАНИЕ КАМЕРЫ И ПАРОЛЬ

Нажмите кнопку **Settings/Tag** в течении 2 секунд и одновременно Power/Mode. Название камеры и пароль будут сброшены к настройкам по умолчанию. Пароль  по умолчанию **goprohero**.

### Я ХОЧУ СБРОСИТЬ НАСТРОЙКИ КАМЕРЫ GOPRO И ВЕРНУТЬСЯ К НАСТРОЙКАМ ПО УМОЛЧАНИЮ

В режиме Настройки выберите Camera Reset. Этот параметр не сбрасывается дату/время, имя камеры и пароль для беспроводной сети.

### Я ВЫКЛЮЧИЛ МОЮ КАМЕРУ GOPRO, НО СИНИЙ ИНДИКАТОР ПРОДОЛЖАЮТ МИГАТЬ

Синий индикатор указывает на то, что включена Беспроводная связь. Если камера уже выключена, нажмите и удерживайте кнопку Settings/Tag кнопку в течение четырех секунд, чтобы выключить модуль беспроводной связи.

Задачей компании GoPro является предоставление наилучшего сервиса. При возникновении вопросов обратитесь в службу поддержки по адресу [gopro.com/support](http://gopro.com/support).

### Товарные знаки

---

GoPro, HERO, и лого GoPro, лого GoPro Be a Hero, BacPac, Protune, SuperView, и Wear It. Mount It. Love It. являются зарегистрированными товарными знаками компании GoPro, Inc. в США и на международном уровне. Другие наименования и товарные знаки являются собственностью их соответствующих владельцев.

### Нормативно-Правовая Информация

---

Полный перечень сертификатов предоставлен в документе "Руководство по продукту и безопасности" включенном в комплект с камерой.

